

HCG

GORFIN AFC6699 / AFC6697  
高芬系列 使用說明書



- 在此誠摯的感謝您購買和成智慧型超級馬桶。
- 請於使用前詳細參閱本說明書,正確使用並妥善保存。
- 為確保您的權益,請務必使用馬桶蓋貼紙QRCode上網登入保固資料。

和成欣業股份有限公司 <http://www.hcg.com.tw>

BA0108v

智慧型超級馬桶座  
SUPERLET

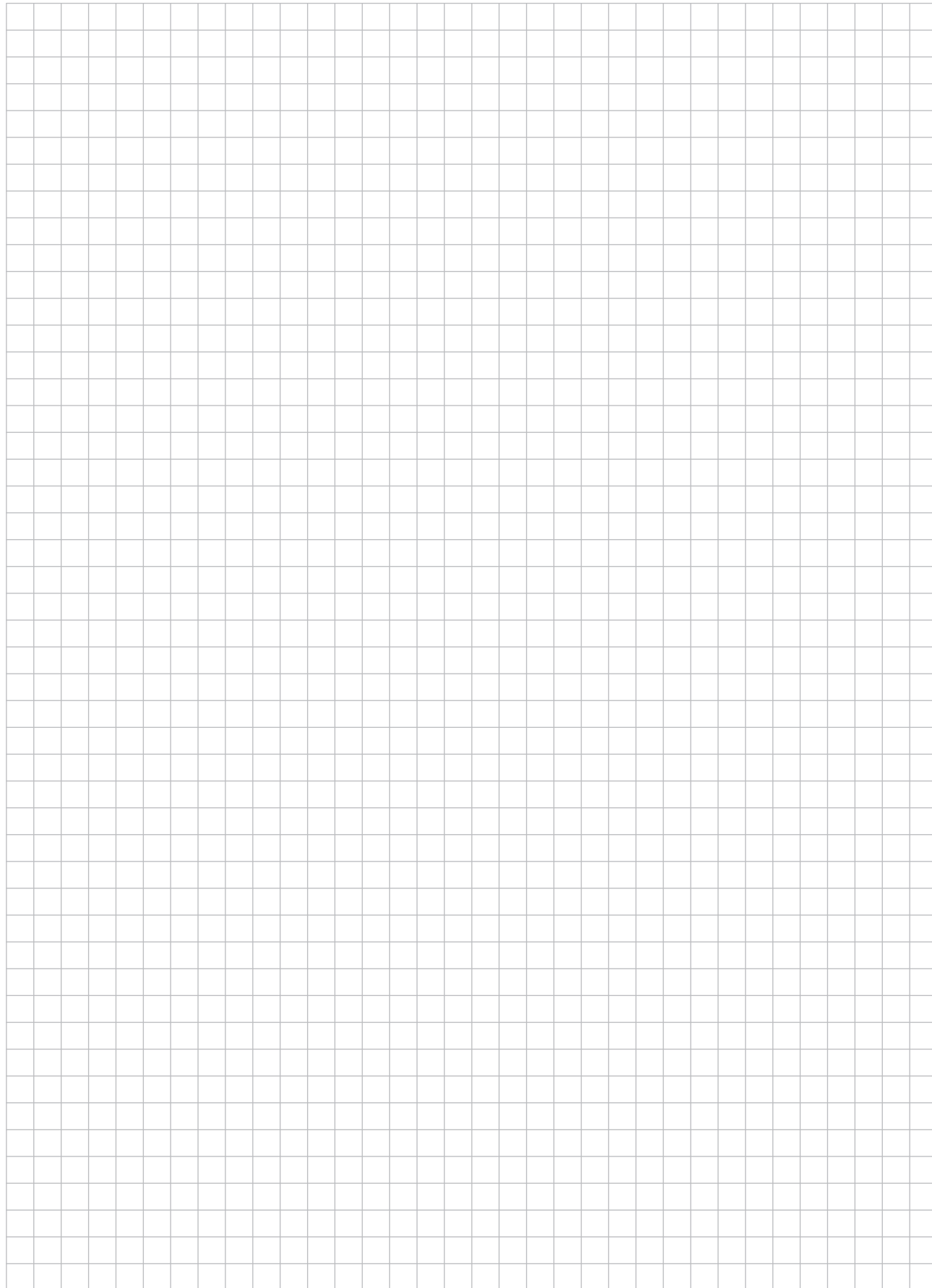
**使用之前**

- 安全注意事項 2-3
- 產品各部位簡介 4
- 操作功能簡介 5
- 附屬零件簡介 6

**使用方法**

- 正確操作說明 7-8
  - 本體
- 使用注意事項 9
- 清潔與保養拆卸
  - 噴嘴及濾網組 10
  - 脫臭組及便蓋 11
  - 本體 12

**遇到困難時**

- 簡易故障排除 13
- 產品規格說明 14
- 備忘錄 15-16



# 產品規格說明

## 產品規格

品名	AFC 6699		AFC 6697	
使用電源	AC 110V, 50/60HZ			
平均一天耗電量	1000 W			
電源線長度	1.5m			
免治功能	洗淨水量	臀部洗淨	0.5ℓ/min( 水壓 1.3kgf/cm <sup>2</sup> = 127.5 KPa )	
		柔和洗淨	0.5ℓ/min( 水壓 1.3kgf/cm <sup>2</sup> = 127.5 KPa )	
	洗淨裝置	溫水溫度	4 段調整、常溫、低溫約 36 °C，中溫約 38 °C，高溫約 40 °C	
		加熱器功率	1200 W	
		安全裝置	溫度保險絲、保安器	
	烘乾裝置	烘乾溫度	調節範圍約 30 °C ~70 °C	無此功能
		烘乾風量	0.3m <sup>3</sup> /min	
		電熱能力	340W	
		安全裝置	溫度保險絲	
	保溫便座	表面溫度	4 段調整、常溫、低溫約 36 °C，中溫約 38 °C，高溫約 40 °C	
		加熱器功率	52 W	
		安全裝置	溫度保險絲、保安器	
	脫臭裝置	風量	0.1m <sup>3</sup> /min	
	遙控器	直流 3V、3 號 AA 乾電池 2 個		
省電方式	智慧節電：24 小時未使用免治馬桶，便座溫度自動斷電			
給水壓力	動壓 1.0 kgf/cm <sup>2</sup> ~ 4 kgf/cm <sup>2</sup> ( 98.1 KPa ~ 392.4 KPa ) 靜壓 1.2kgf/cm <sup>2</sup> ~ 5 kgf/cm <sup>2</sup> ( 117.7 KPa ~ 490.5 KPa )			
馬桶沖水量	4.8ℓ( 大沖 ) / 3.0ℓ( 小沖 )			

■ 給水溫度將會影響熱水持續時間。 ■ 環境溫度將會影響便座表面溫度約 ± 攝氏 2 度。

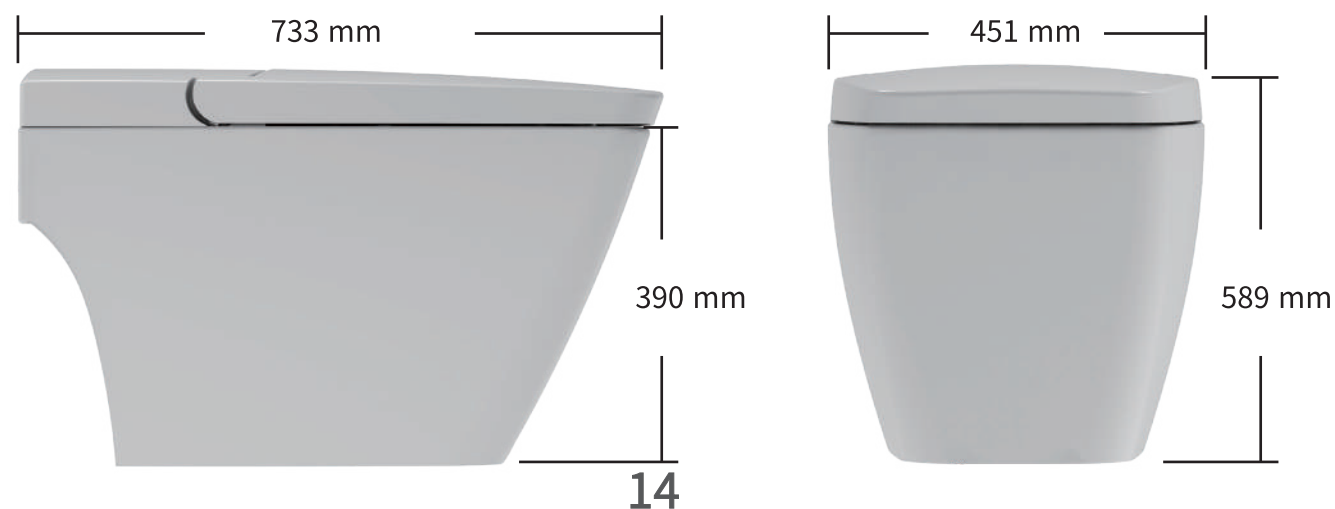

# 安全注意事項

## 警告

■ 請勿使用地下水、工業用水及海水。

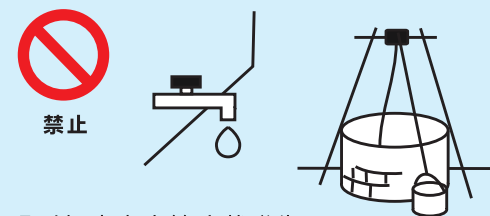

● 恐引起皮膚炎等症狀發生。

■ 請勿損傷電源線及插頭。

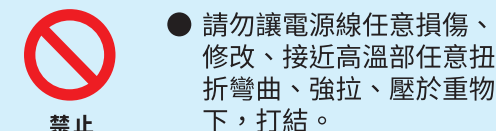

● 請勿讓電源線任意損傷、修改、接近高溫部任意扭折彎曲、強拉、壓於重物下，打結。  
電源線損傷後使用，恐有感電、短路、火災等情形。  
電源線和插頭修理，請與經銷商接洽。

■ 手濕時請勿插插頭。

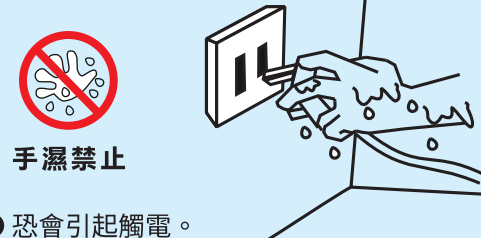

● 恐會引起觸電。

■ 請勿施予壓力於給水管。

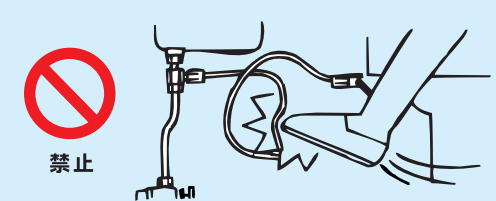

● 恐造成給水管漏水情形發生。

■ 請勿倚靠便蓋。



( 兒童不應玩耍器具 )  
● 恐造成便蓋破裂，翻倒情形發生。

■ 請勿坐在製品上或重擊製品。



● 恐怕人會翻倒，製品破裂等情形發生。

## 注意

■ 有關低溫燙傷應注意事項



對於下列人士使用時，請調節至**低溫**，並且時常給予關心，使用狀況是否有異常出現。

1. 兒童、老年人、病人。
2. 皮膚容易過敏者。
3. 服內藥物 ( 安眠藥、感冒藥等 ) 會導致會想睡覺者、過於疲勞者。

● 使用比較低的溫度 ( 攝氏 40 度到 60 度 )，長時間接觸皮膚的相同位置時，有引起低溫燙傷的情形發生。

■ LP0002 低功率射頻器材技術規範 \_ 章節 3.8.2

取得審驗證明之低功率射頻器材，非經核准，公司、商號或使用者均不得擅自變更頻率、加大功率或變更原設計之特性及功能。

低功率射頻器材之使用不得影響飛航安全及干擾合法通信；經發現有干擾現象時，應立即停用，並改善至無干擾時方得繼續使用。

前述合法通信，指依電信管理法規定作業之無線電通信。

低功率射頻器材須忍受合法通信或工業、科學及醫療用電波輻射性電機設備之干擾。

## 本體簡介



## ⚠ 注意

故障現象	診斷順序	排除方法
1. 出水量低或供水中斷	本體右側濾網異物、雜質阻塞。	清潔本體右側濾網。
2. 人體著座感應異常	著座觸控感應器未能確實感知。	請確實著座於著座觸控感應位置。
3. 洗淨途中自動切斷	1. 5 分鐘洗淨以上。 2. 電源 (藍) 燈滅。	1. 再次設定洗淨。 2. 漏電檢知器斷電，拔開插頭，再次插電源插頭。
4. 暖座溫度太低	加溫時間太短。	請經常維持暖座設定狀態。
5. 遙控器操作失效	1. 遙控發射器受阻擋。 2. 電池電力不足。 (遙控器電池弱電警示顯示)	1. 遙控器不可被有金屬成份的異物阻擋發射器。 2. 更換遙控器電池。
6. 溫烘功能異常	1. 溫烘溫度過低或太高。 2. 溫烘運作時，突然中途停止。 3. 低溫異常。	1. 請調整溫烘鍵。 2. 5 分鐘溫烘停止，請再押溫烘鍵。 3. 當環境溫度高於 35 度時，請使用中或高的風烘設定。
7. 脫臭功能未達其效力	1. 脫臭劑灰塵附著。 2. 脫臭吸入口異物附著。	1. 清潔脫臭劑。 2. 清潔脫臭吸入口。
8. 自動掀蓋、自動沖水與自動脫臭功能異常	金屬成份的異物阻擋人體感應器發射位置。	勿放置金屬成份的異物於人體感應器發射位置。
9. 馬桶沖水力道不足	1. 止水栓的濾網組異物阻塞。 2. 水壓過低。	1. 清潔止水栓的濾網組。 2. 請加裝加壓馬達改善。

其他含上述現象無法依指示診斷排除時，請電洽經銷商或服務人員服務。



## 本體拆卸及清潔保養

**1** 1. 先將電源線拔離插座。  
2. 請關閉三角凡而水栓。

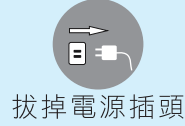

**3** 清潔完畢後，請依上述反序裝回。  
( 請注意水路連接管是否安裝完成 )



**2** 本體拆卸時，請將本體向上提起約 5 公分，即可本體卸下。  
( 卸下本體時請注意水路連接管 )



右列按鈕不適用於AFC6697機種 A C D N R 4 5 6 13 14 20

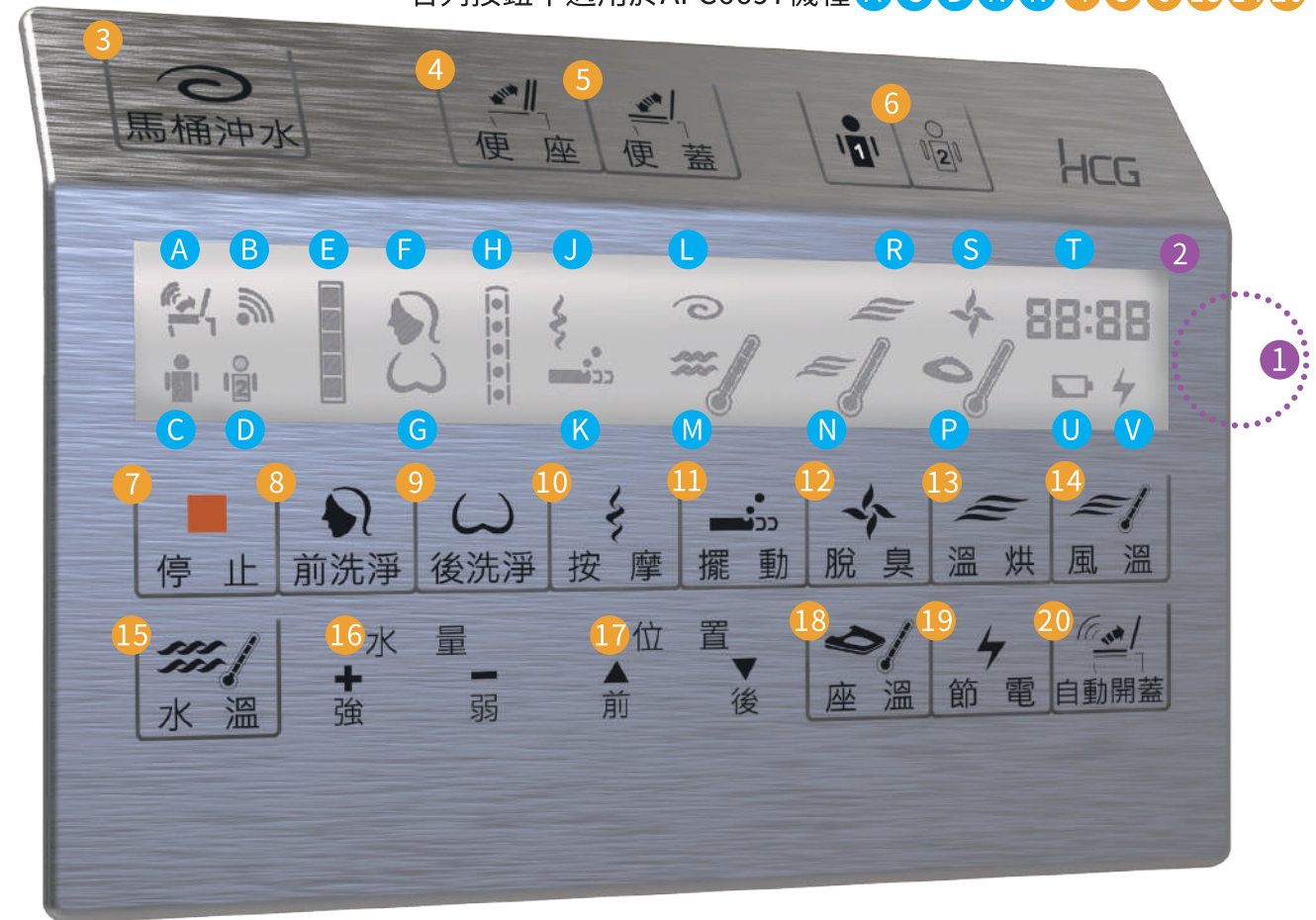

### 功能顯示

- |                |                |               |             |
|----------------|----------------|---------------|-------------|
| <b>A</b> 自動開蓋  | <b>F</b> 前洗淨   | <b>L</b> 馬桶沖水 | <b>R</b> 溫烘 |
| <b>B</b> 發射符號  | <b>G</b> 後洗淨   | <b>M</b> 水溫   | <b>S</b> 脫臭 |
| <b>C</b> 喜好 1  | <b>H</b> 位置前/後 | <b>N</b> 烘溫   | <b>T</b> 時間 |
| <b>D</b> 喜好 2  | <b>J</b> 按摩    | <b>P</b> 座溫   | <b>U</b> 弱電 |
| <b>E</b> 水量強/弱 | <b>K</b> 擺動    |               | <b>V</b> 節電 |

### 按鍵名稱

- |                     |               |                 |           |
|---------------------|---------------|-----------------|-----------|
| <b>1</b> 遙控器發射部位    | 藍牙發射部位        | <b>10</b> 按摩    | 啟動洗淨按摩    |
| <b>2</b> 功能顯示窗      | 各功能使用顯示窗      | <b>11</b> 擺動    | 啟動洗淨擺動    |
| <b>3</b> 馬桶沖水鍵      | 按一下大沖水/按2秒小沖水 | <b>12</b> 脫臭    | 啟動脫臭      |
| <b>4</b> 便座開/閉鍵     | 遙控手動開啟/關閉便座   | <b>13</b> 溫烘    | 啟動溫烘      |
| <b>5</b> 便蓋開/閉鍵     | 遙控手動開啟/關閉便蓋   | <b>14</b> 烘溫調整  | 三段調整烘溫溫度  |
| <b>6</b> 喜好 1 / 2 鍵 | 依各人設定喜好存取使用   | <b>15</b> 水溫調整  | 四段調整水溫溫度  |
| <b>7</b> 停止鍵        | 功能停止          | <b>16</b> 水量強/弱 | 五段調整洗淨水量  |
| <b>8</b> 前洗淨鍵       | 啟動前洗淨         | <b>17</b> 位置前/後 | 五段調整洗淨位置  |
| <b>9</b> 後洗淨鍵       | 啟動後洗淨         | <b>18</b> 座溫調整  | 四段調整座溫度   |
|                     |               | <b>19</b> 節電    | 啟動節電      |
|                     |               | <b>20</b> 自動開蓋  | 開啟/關閉自動開蓋 |

喜好 1 / 2 鍵設定：

在入座狀態，可調整免治功能水溫 / 座溫 / 風溫 / 前洗淨 / 後洗淨 / 水量強弱 / 位置前後調整到喜愛的設定持續按喜愛 1 / 2 鍵 3 秒以上，待出現發射符號之後，即完成設定。之後按喜好鍵，遙控器就會切換到喜好的設定。

■ 請確認以下附屬品

項目	名稱	簡圖	數量
1	使用說明書		1
2	遙控器		1
3	壁掛架		1
4	壁虎組		1
5	三號 AA 電池		2

## 1. 脫臭劑之清潔

**1** 取出脫臭組。



**2** 以吸塵器將吸附於脫臭劑上灰塵清除。



**3** 脫臭吸入口清潔。



**⚠ 注意**

- (1) 勿用水清洗，會降低脫臭效果。
- (2) 每月一回定期清潔保養，以保持脫臭效果。
- (3) 若脫臭劑使用過久或脫臭效果降低時，須加以清潔保養。
- (4) 脫臭劑受潮時，請取出至陽光下曬乾。



灑水禁止

## 2. 便蓋拆卸及清潔保養

**1** 掀起便蓋後，將固定器向上推。

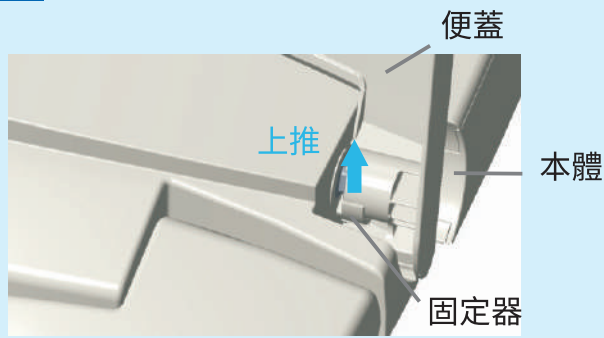

**2** 便蓋左側向上提起脫離本體軸心。

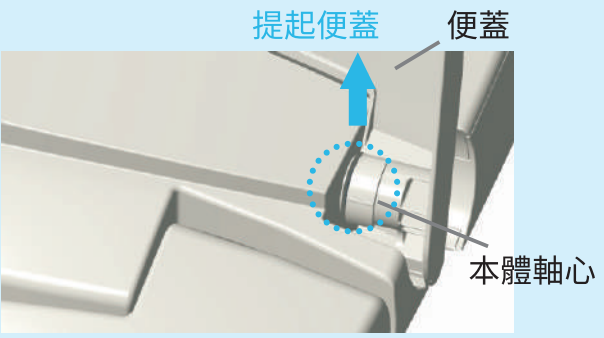

**3** 向左移動，可將便蓋取下清潔。

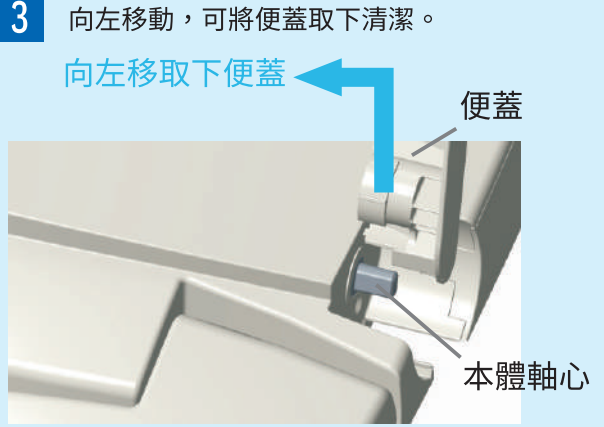

**4** 清潔完畢後，請依上述反序裝回。



- 1** 馬桶座外觀之清潔，請以沾濕柔軟布配合中性清潔劑擦拭，切勿使用棕刷或菜瓜布等硬質清潔用具或含有酸鹼值之清潔劑。



- 2** 同時押遙控器上的位置前／後鍵 3 秒，噴嘴桿會伸出到定位，以便清潔。清潔完成後押遙控器上的停止鍵，噴嘴桿則會收回本體內。



(為維護噴嘴之清潔衛生，請定期刷洗噴嘴及噴桿)

- 3** 本體濾網清潔，請定期依圖示順序取出濾網清潔之。

1. 自來水管的止水栓請先關閉，以便止水。



2. 先從本體右側取下裝飾蓋板後，再用 10 元硬幣取出濾網組清潔。

3. 用刷子輕輕刷洗濾網；清潔後，再依上述步驟反序回裝。

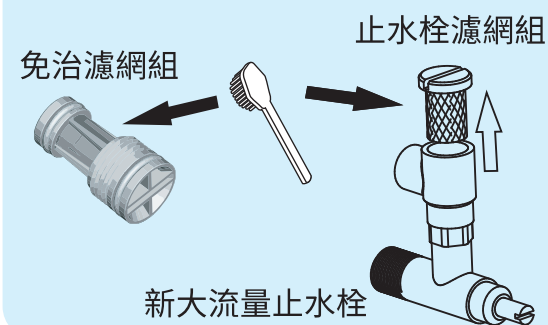

### 注意

- 本體濾網清潔後反序回裝，請確實將濾網組鎖入製品內並且鎖緊。

### 操作說明

**1**

1. 馬桶座溫度調節，押座溫鍵，選擇適當溫度。
2. 請經常保持溫度設定狀態，以確保如廁乘坐舒適。

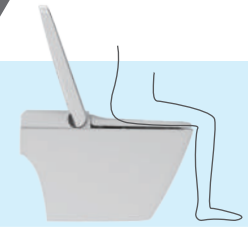

**2**

- 沖洗水溫調節，押水溫鍵，選擇適當溫度。

**3**

1. 臀部沖洗，押後洗淨鍵。
2. 婦女局部洗淨，押前洗淨鍵。
3. 洗淨中，押水量強／弱鍵，選擇適當水流強弱。
4. 洗淨中，押位置前／後鍵，選擇適當沖洗位置。
5. 洗淨中，按按摩鍵，即執行按摩功能，再押一次，則可停止按摩功能，恢復正常水量大小。
6. 洗淨中，按擺動鍵，即執行擺動功能，再押一次，則可停止按摩功能，恢復正常洗淨位置。
7. 洗淨停止，押停止鍵。擦去臀部水滴。
8. 著座時，脫臭裝置自動運轉最多 3 分鐘，離開後即停止。洗淨離座後，脫臭裝置再自動運轉 1 分鐘後停止。



**4**

1. 使用溫風烘乾時，押溫烘鍵一次，即可吹出溫風，再押風溫鍵即可調整適當的溫度。
2. 溫風烘乾時間 5 分鐘後，會自動停止，如希望繼續使用時，可再押溫烘鍵一次。
3. 如不再使用溫風時，可押停止鍵，則溫風即停止，但出風口會繼續吹出涼風，5 秒後，自動完全停止。
  - 當環境溫度高於 35 度 C 時，請使用中或高的風溫設定。

**5**

- 押脫臭鍵，強制脫臭 3 分鐘。

**6**

1. 押節電鍵，指示燈顯示進入節電狀態。再次按節電鍵解除節電功能。
2. 節電時座溫將降低至 30 度。當人進入人體感應範圍時，節電功能將暫停，座溫回復為設定值。當人離開後，節電功能會再次啟動。(無設定座溫溫度時 節電將無法啟用)



## 操作說明

## 7 遙控器時間設定

1. 持續押停止鍵 5 秒以上，此時液晶時間顯示閃爍。
2. 再押水量強／弱鍵則可調整時間。
3. 設定完成後，押任意鍵或停止操作 5 秒則解除設定狀態。

## 8 自動開蓋功能

1. 押自動開蓋鍵，自動開蓋指示液晶顯示，人體感應功能啟動。（自動開蓋，自動脫臭及自動沖水功能）再次按押自動開蓋鍵則取消人體感應功能。
2. 自動開蓋無啟用時，可遙控操作開閉便蓋便座。
3. 自動開蓋啟用時，人離開人體感應範圍馬桶會自動沖水。
4. 停電時，打開裝飾蓋板，可外接行動電源手動沖水。
5. 自動掀蓋約3秒內掀起。

電源插口接上行動電源後需先開啟行動電源後，則可按押位於電源插口左方的沖水鍵沖水。按一下啟動大沖水，持續按2秒以上啟動小沖水。

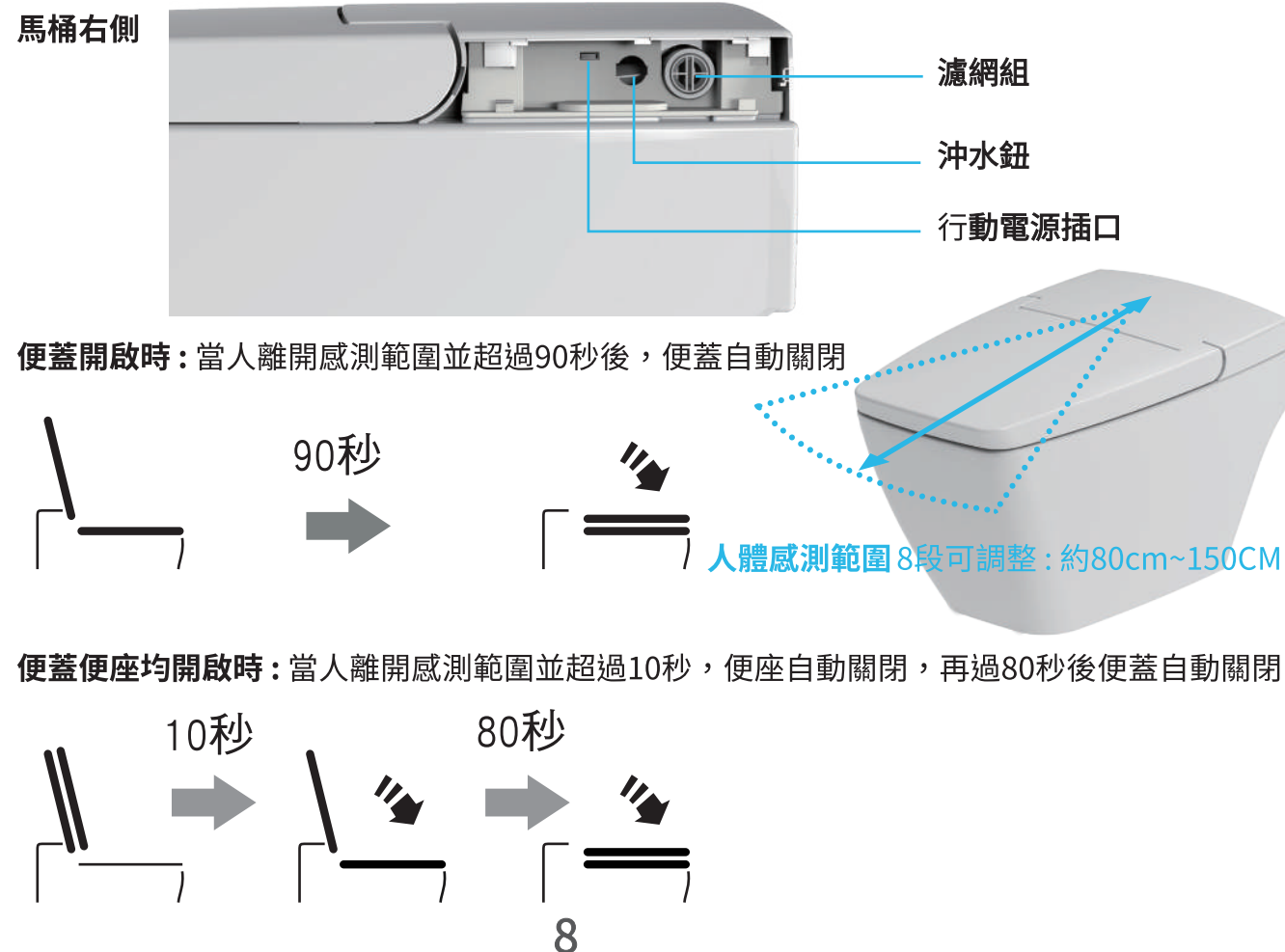

## 注意

- 1 便座溫度，因加熱至設定溫度需耗些時間。因此，請將溫度設定維持您喜好的設定，以免造成使用時無法提供最佳服務。
- 2 沒有坐在馬桶上時，按下洗淨鍵，不會執行動作。
- 3 關機狀態時，微電腦電路仍有少許消耗電力，故長期不使用本機時，請將電源插頭拔掉。
- 4 在洗淨中，部份水從本體下方排入馬桶，此為正常現象。
- 5 連續使用 5 分鐘以上，本機會自動切斷洗淨，若需再次洗淨，請再次選擇洗淨鍵。
- 6 洗淨離座後，本產品會自動清洗噴嘴頭約 5 到 10 秒，清潔後的水會流入馬桶內。
- 7 洗淨離座後，自動脫臭功能將於 1 分鐘後停止，欲強制執行脫臭功能，請押脫臭鍵，執行脫臭功能 3 分鐘。
- 8 著座時，押溫烘鍵，可執行溫烘功能 5 分鐘後自動停止。
- 9 如不再使用溫烘時，可押停止鍵，則溫烘即停止，但出風口會繼續吹出涼風，5 秒後停止。
- 10 濾網組可使用硬幣拆卸；切勿使用不當工具拆卸，以免造成濾網組結構的破壞。
- 11 拔下電源或停電時，覆電後本機會記憶斷電前的設定值。
- 12 人體感應不良時，請先改用遙控器操作掀蓋掀座。
- 13 自動掀蓋、自動沖水與自動脫臭功能會因含有金屬成份的異物阻擋人體感應器發射位置而產生誤動作。
- 14 本產品需搭配附於馬桶包裝內之大流量止水栓濾網組及大流量高壓軟管，以確保馬桶沖水機能。
- 15 本產品安裝場所供水壓力有高低差異，為發揮產品沖水功能，請適當調整止水栓。
- 16 自動掀蓋、自動沖水與自動脫臭功能，會因感應金屬材質或放置物品於便蓋上而產生誤動作。
- 17 不可使用膠黏劑為固定方式。
- 18 嚴禁香煙等引起火花物體靠近，可能會引起火災。