

AF230免治馬桶座安裝說明



報告單位：和成二廠生技課

報告人：邱永川

和成欣業股份有限公司

AF230免治馬桶座安裝說明

規格：一. 適用安裝於**PF1/2配管**.

二. 適用C230, C240超級馬桶

三. 適用水壓：**0.7-5kg/cm²**.

四. 適用電源：**AF230:AC110V;AF230H:AC220V**

五. 顏色:AW:白色, AI:牙色.

六. 偵測及便座感應採**日本進口紅外線感應控制**.

七. 觸控式遙控器操作;便後自動沖水.

八. **免治內部內藏漏電斷路器**,若漏電時自動切斷電源,此時只要拔開插頭後**重新插入**插座即可重新啟動.

九. 和成免治沖洗馬桶座電路板皆具有**防潮功能**.

十. **產品台灣製造,品質服務皆可靠**.



AF230免治馬桶座安裝說明



AF230和成超級馬桶功能和特點.

1. 自動掀便蓋並緩降.
2. 遙控器掀便座並緩降.
3. 安全暖座.
4. 外表抗菌樹脂.
5. 自動除臭裝置.
6. 紅外線著座感應.
7. 漏電斷路功能.
8. 無線遙控功能.
9. 溫烘功能.
10. 前後洗淨.
11. 自動清洗噴嘴.
12. 省電裝置.
13. 簡易拆卸.
14. 使用後自動沖馬桶.

AF230免治馬桶座安裝步驟說明

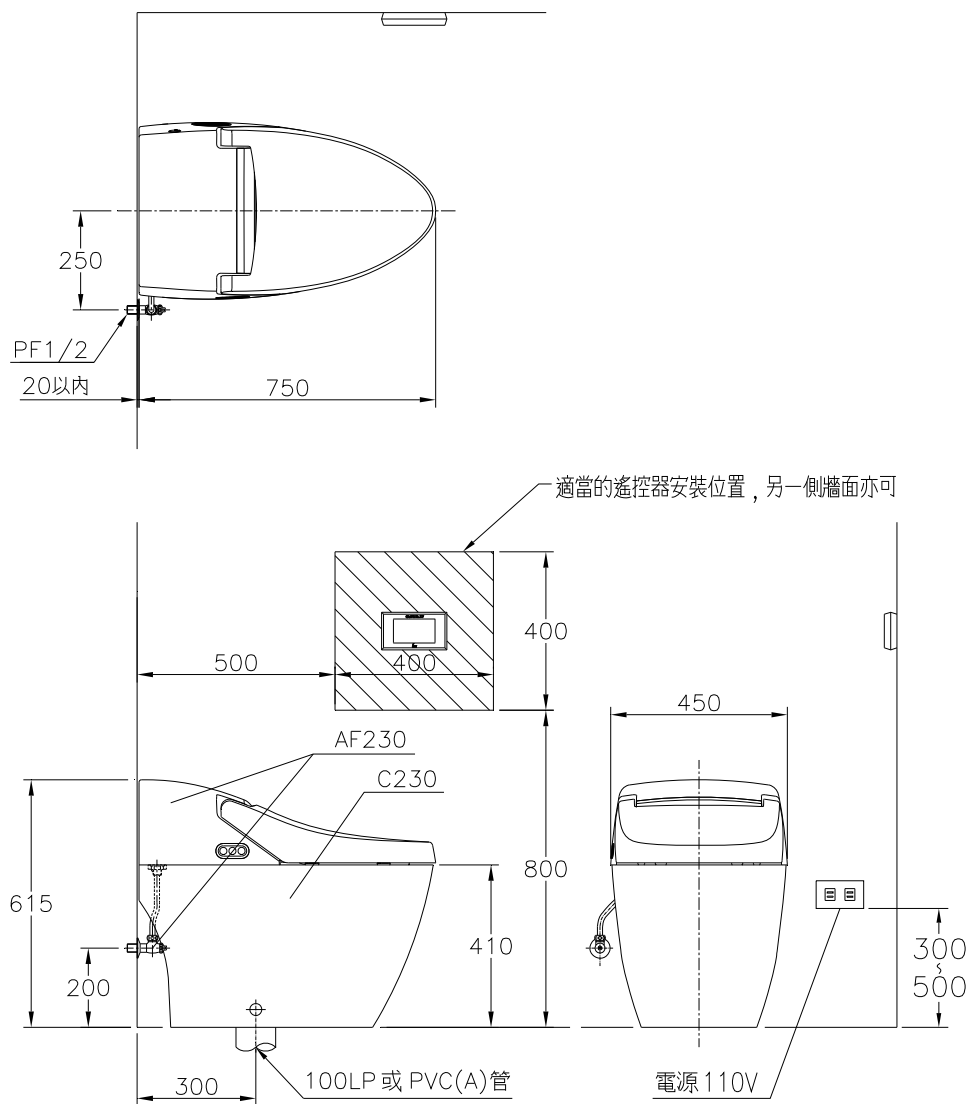

C230馬桶和AF230
免治安裝，請依安
裝圖所示尺寸施工

AF230免治馬桶座安裝步驟說明

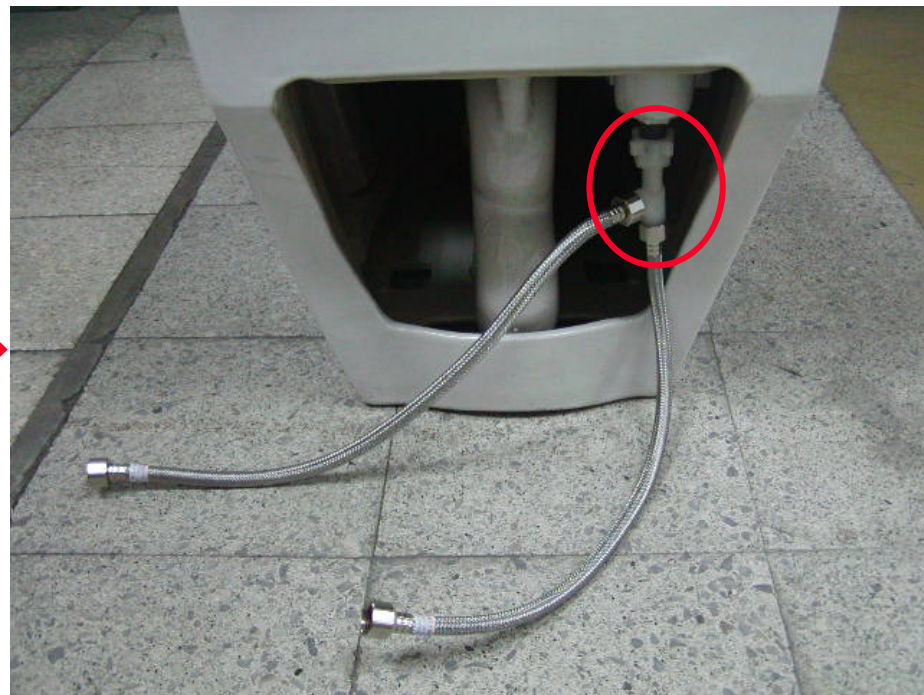

免治安裝前請先將C230馬桶安裝完成，並確認免治固定板及馬桶水箱蓋是否安裝在馬桶上

C230馬桶出廠時已將進水三通及二條高壓軟管安裝在馬桶進水器底部並已鎖緊完成

AF230免治馬桶座安裝步驟說明



免治固定板及馬桶水箱蓋出廠時已安裝在馬桶上



水箱蓋打開時水箱零件皆於出廠時已安裝完成，檢查完畢請蓋回水箱蓋

AF230免治馬桶座安裝步驟說明



先將馬桶附件的過濾型三角凡而及法蘭罩取出，並將法蘭罩套入過濾型三角凡而牙部，再以止洩帶順時鐘方向纏約10圈



過濾型三角凡而要鎖入牆壁前，請先打開配管水源，將配管內雜物沖出，以防雜物阻塞馬桶進水器而不止水

AF230免治馬桶座安裝步驟說明



再以板手將過濾型三角凡而順時鐘方向鎖緊在配管上，並將過濾型三角凡而出水口調整朝下

再將C230馬桶後方進水器上進水三通的一條50公分高壓軟管以手先預鎖在過濾型三角凡而上

AF230免治馬桶座安裝步驟說明



再以板手將高壓軟管鎖緊在過濾型三角凡而上

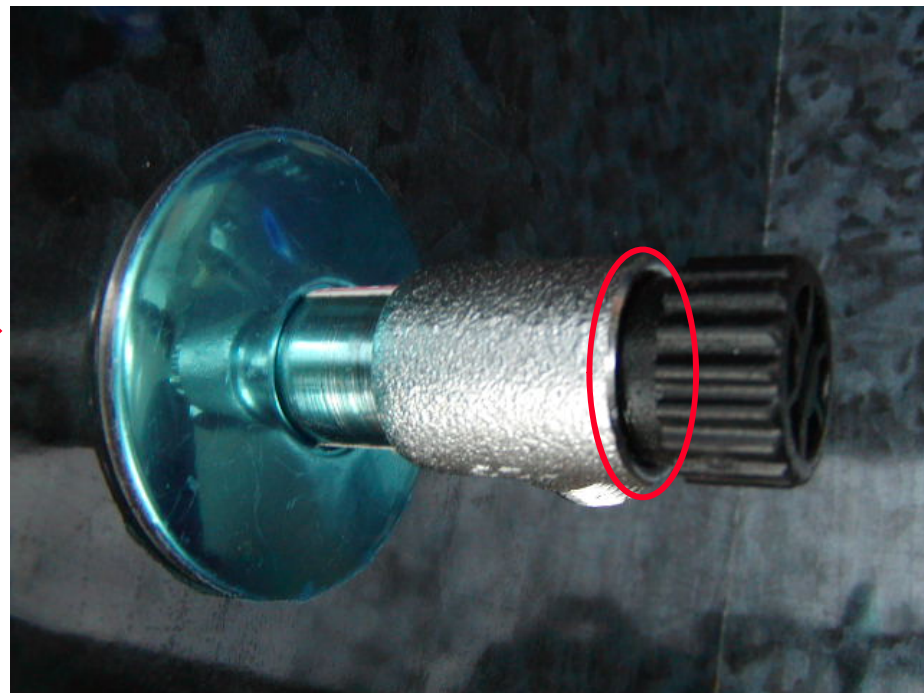

過濾型三角凡而黑色一字頭逆時鐘旋開為止水狀態,若完全旋出取出可清洗過濾網上雜質

AF230免治馬桶座安裝步驟說明



過濾型三角凡而黑色一字頭順時鐘旋入到底為開水狀態



高壓軟管鎖緊後，再以一字起子將過濾型三角凡而黑色一字頭順時鐘旋入到底將水打開流入馬桶水箱內

AF230免治馬桶座安裝步驟說明



上圖為AF230免治包裝外觀



免治包裝保利龍上有遙控器,說明書小內盒請先取出後再丟棄保利龍

AF230免治馬桶座安裝步驟說明



免治安裝前請先確認配件是否齊全，包含AF233免治本體組及遙控器包裝盒

遙控器包裝盒內含觸控式遙控器，3號電池4顆，簡易操作說明卡，詳細安裝使用說明書

AF230免治馬桶座安裝步驟說明

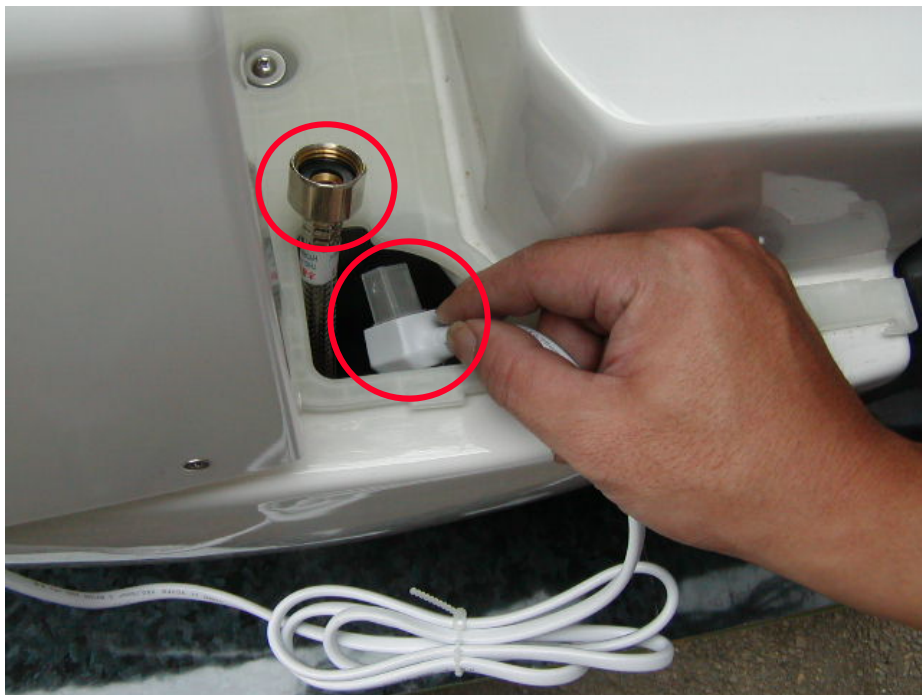

將AF230免治本體取出後，將電源線插頭穿入C230馬桶右後方孔洞內，再由牆壁與馬桶的縫隙拉出



再將C230馬桶後方進水器上進水三通的另一條50公分高壓軟管從馬桶底部穿過右後方孔洞再從上方拉出，再以手先預鎖在免治進水牙部上

AF230免治馬桶座安裝步驟說明



再以板手將高壓軟管鎖緊在免治進水牙部上



再將免治向後向下平放在馬桶固定片上

AF230免治馬桶座安裝步驟說明



再以雙手將免治往後往下推進馬桶
固定片上卡住,聽到”卡”一聲表示
已確實安裝卡住

免治有卡住固定板時,則免治後方與馬
桶後方切齊靠牆

AF230免治馬桶座安裝步驟說明

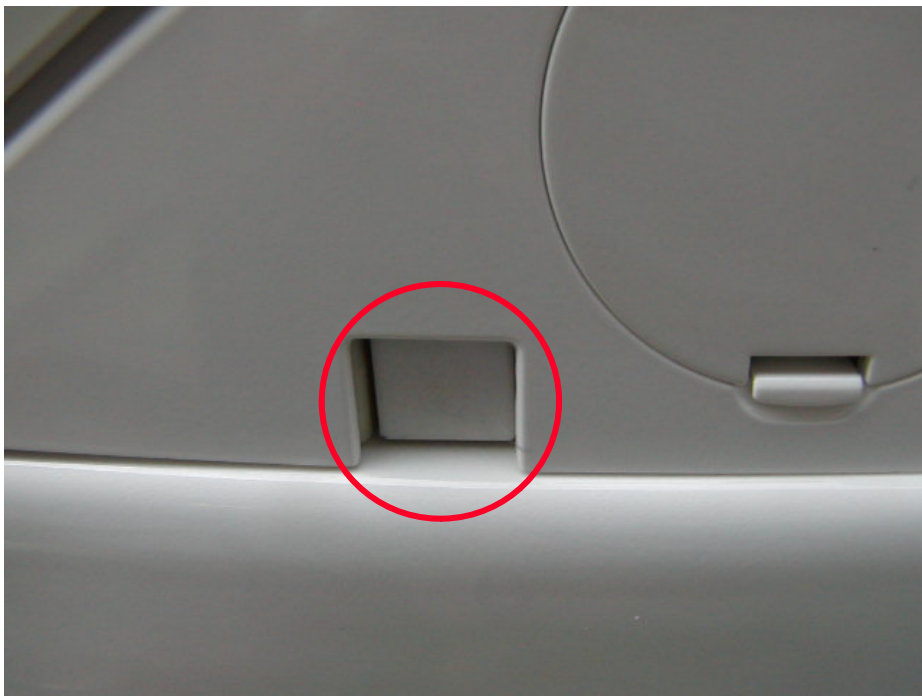

免治手動沖水按鈕凹陷表示免治未確實卡入固定板上

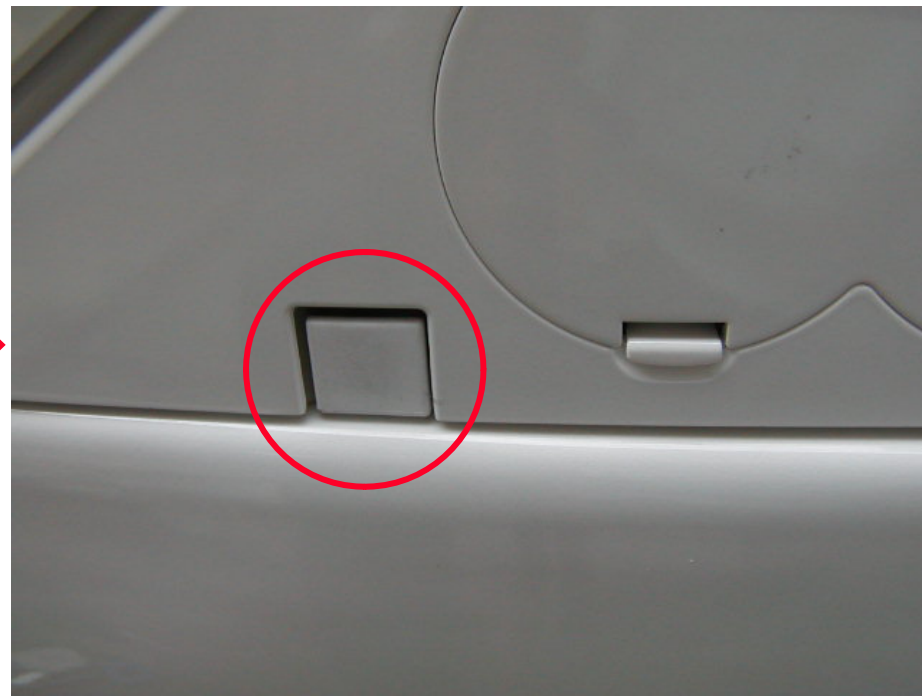

免治手動沖水按鈕與免治表面齊平, 表示免治已確實卡入固定板上

AF230免治馬桶座安裝步驟說明

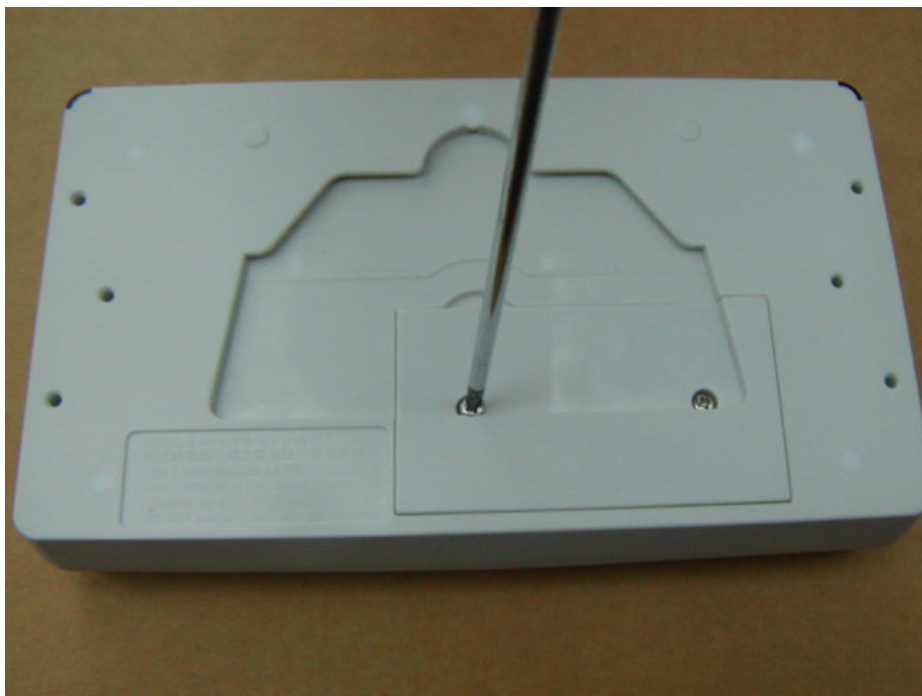

遙控器後方電池蓋2個螺絲以小十字起子拆開

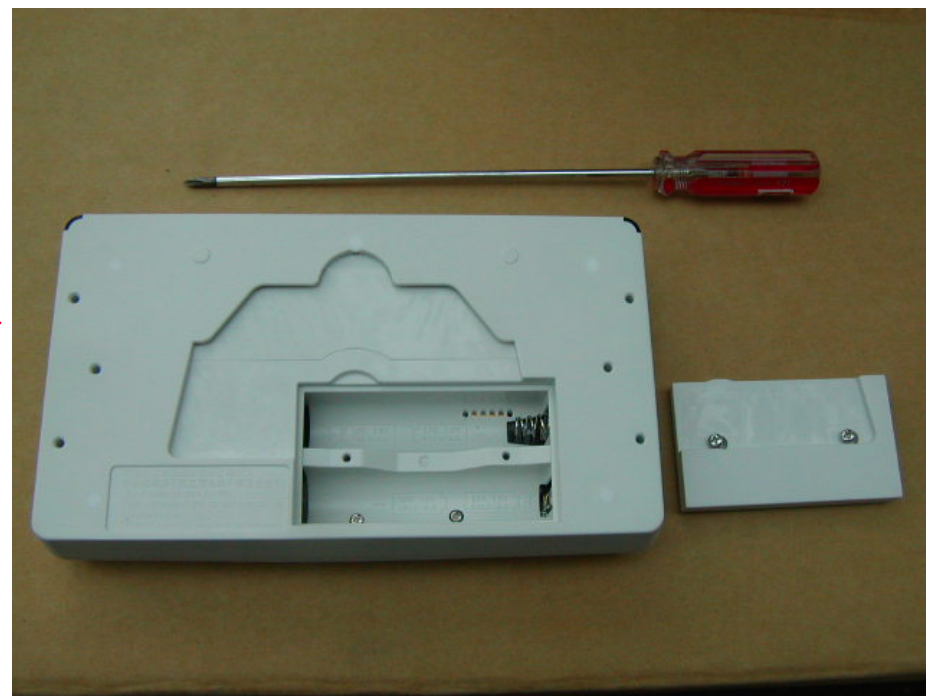

將電池蓋拆開取下

AF230免治馬桶座安裝步驟說明



再將4顆3號電池依標示正負極方向裝入，不可裝錯

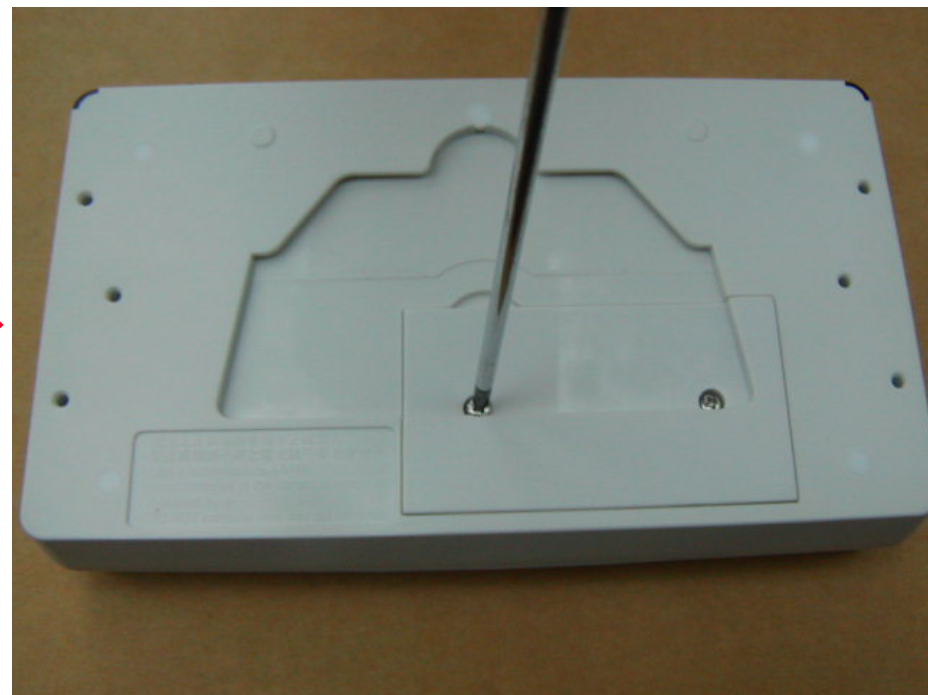

再以十字起子將2支螺絲鎖緊電池蓋

AF230免治馬桶座安裝步驟說明



再依安裝圖尺寸位置安裝遙控器固定架，將遙控器固定架於牆上位置畫出鑽2孔位置並鑽直徑6mm2孔

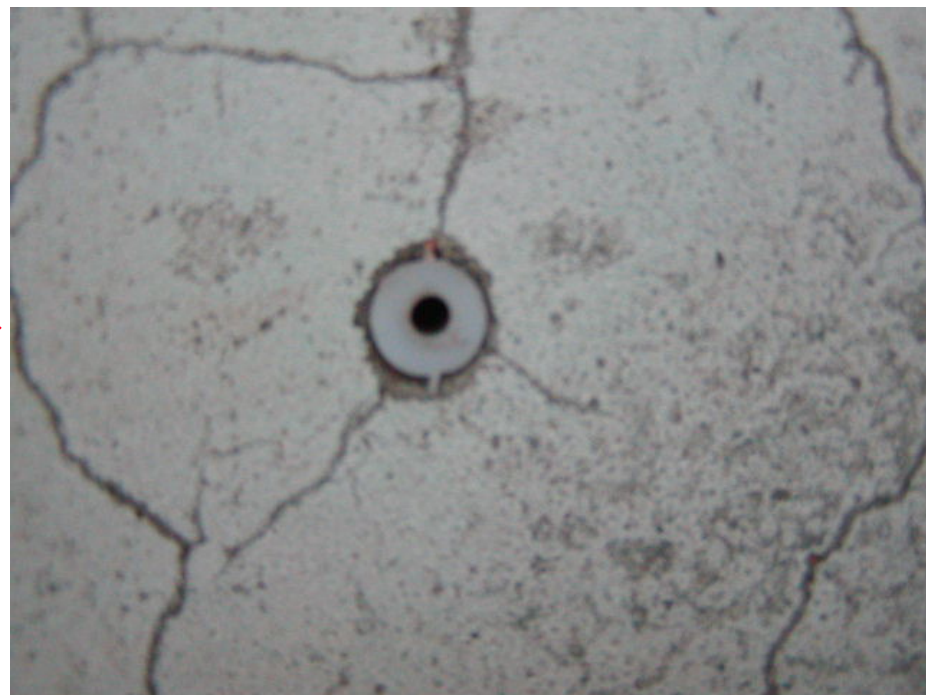

將2支塑膠膨脹釘塞入鑽孔洞內

AF230免治馬桶座安裝步驟說明



將遙控器固定片以螺絲用十字起子鎖緊在牆壁



再將遙控器由上向下靠緊固定片掛入固定片上

AF230免治馬桶座安裝步驟說明



再取出免治電源插頭並將
插頭保護蓋拔出



再將插頭確實依照適用電壓插入電源
插座, 注意絕不可將AC110V的免治插入
AC220V插座, 此舉將造成免治損壞

AF230免治馬桶座安裝步驟說明



若有噴水過小時，先將牆上過濾三角凡而旋開止水，再用
手將免治右側邊飾蓋二卡榫由下往上拆開

AF230免治馬桶座安裝步驟說明

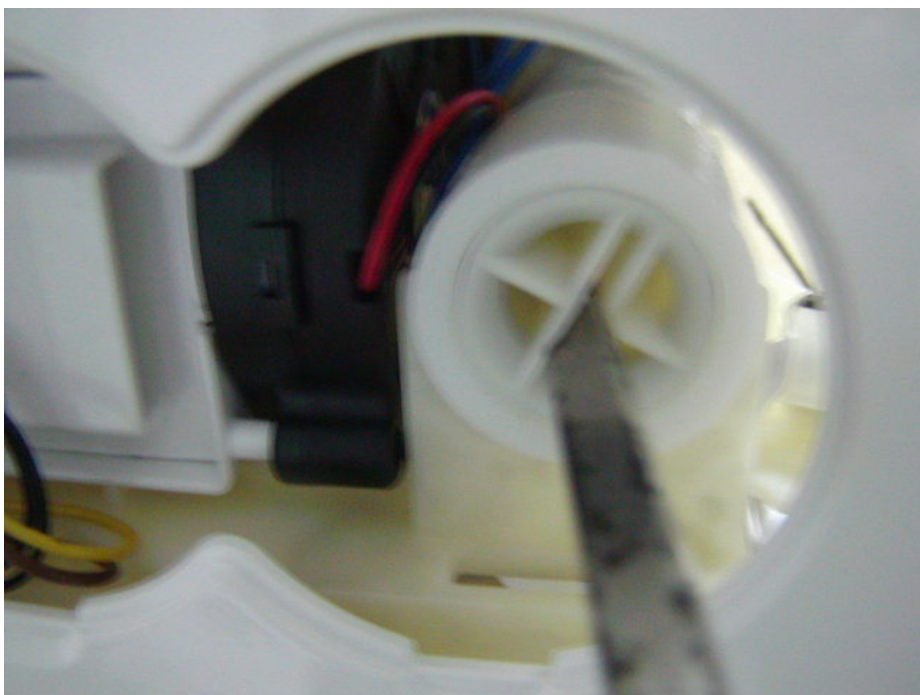

再用一字起子將進水濾網逆時鐘方向取下，再以小毛刷清洗後反順序裝回即可

AF230免治馬桶座安裝步驟說明

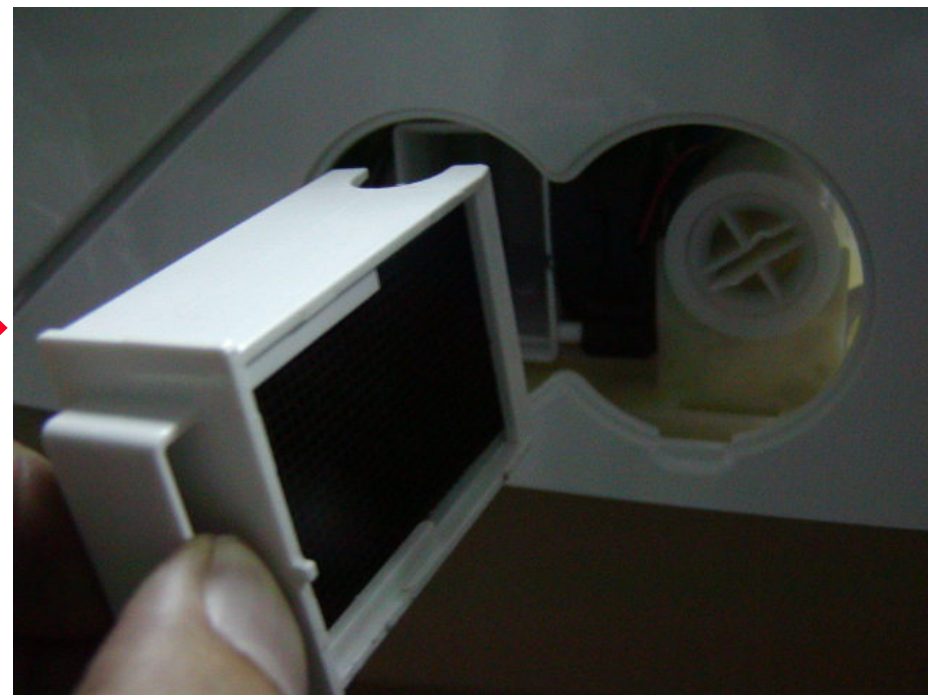
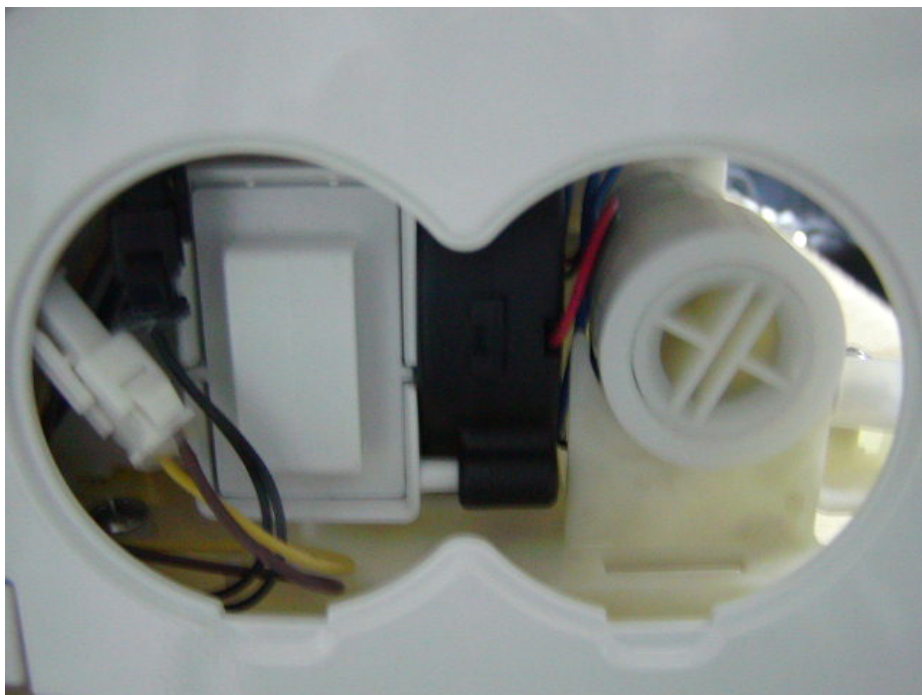

脫臭劑建議一個月拆下清除，可將脫臭劑用手拉出取下，再以吸塵器清除或日光曝曬後以反順序裝回即可，不可用水洗以免減低脫臭效果，若脫臭效果差時，則建議更換新品

AF230免治馬桶座安裝步驟說明



若很久不使用免治而須拆下保存時，可先拔掉電源插頭後以前述方法反方向拆下免治，然後再以一字起子逆時針拆下水箱洩水螺栓，洩完水後再順時針裝回鎖緊即可

AF230免治馬桶座安裝步驟說明



便蓋與便座使用時間久後，後鈕死角不易清洗，AF230免治可拆下便蓋與便座以方便清洗

便蓋內側左邊後鈕處有一活動開關

AF230免治馬桶座安裝步驟說明



將活動開關往上打開露出缺口

再將左側便蓋往上拉出

AF230免治馬桶座安裝步驟說明



再將便蓋右側向右拉開，取出整個便蓋

便蓋取出後可清洗平時清洗不到的後鈕死角位置，清洗完成再反順序裝回即可

AF230免治馬桶座安裝步驟說明



欲將AF230便座拆下需先掀起便座

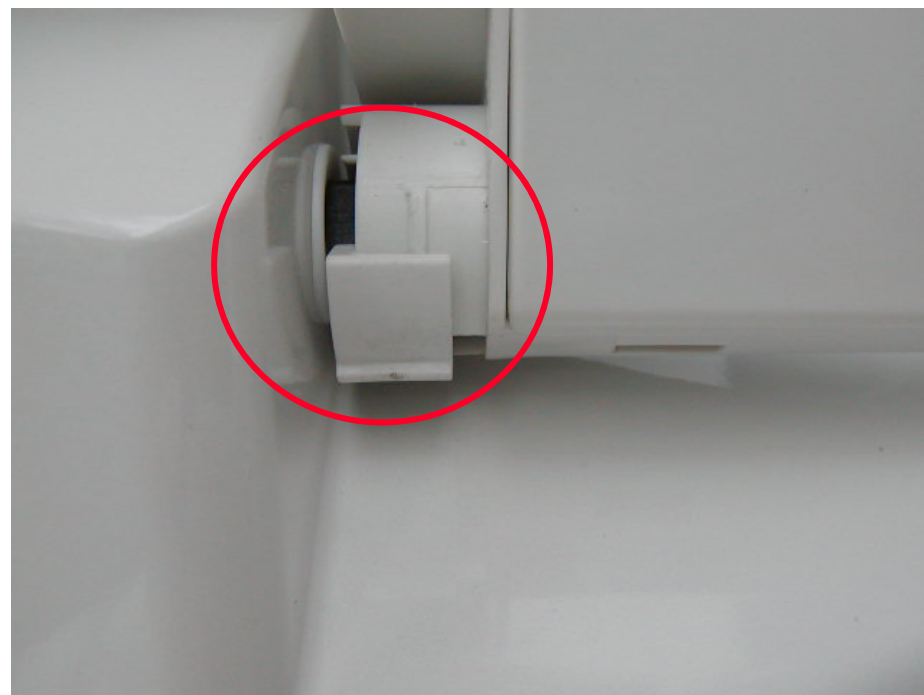

便座內側左邊後鈕處有一活動開關

AF230免治馬桶座安裝步驟說明

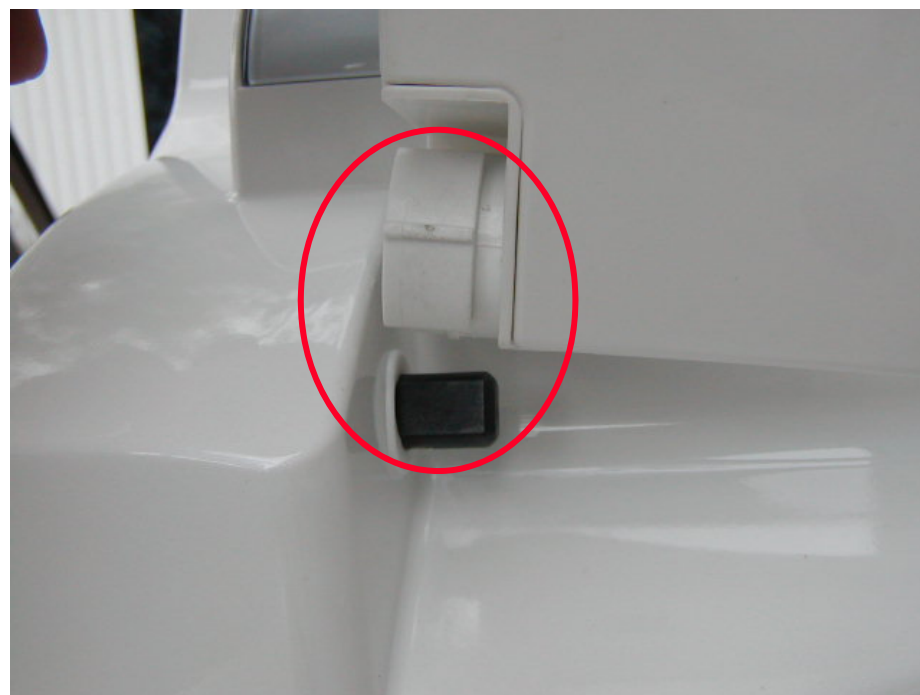

將活動開關往上打開露出缺口

再將左側便座往上拉出

AF230免治馬桶座安裝步驟說明

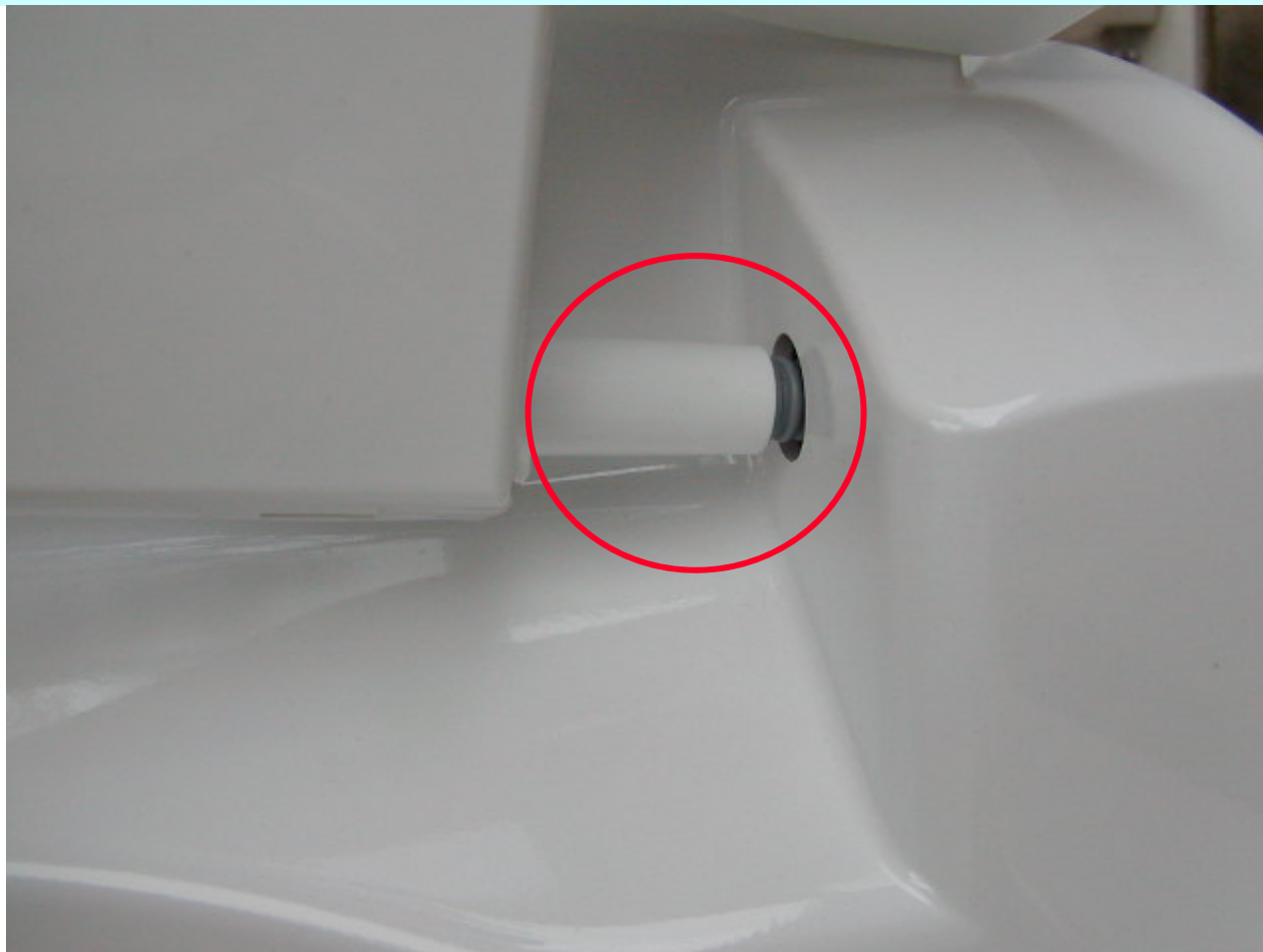

再將便座右側後鈕向左拉出便座(尚有暖座電源線連結), 拉出便座後可清洗平時清洗不到的後鈕內部位置, 清洗完成再反順序裝回即可

AF230免治馬桶座安裝步驟說明

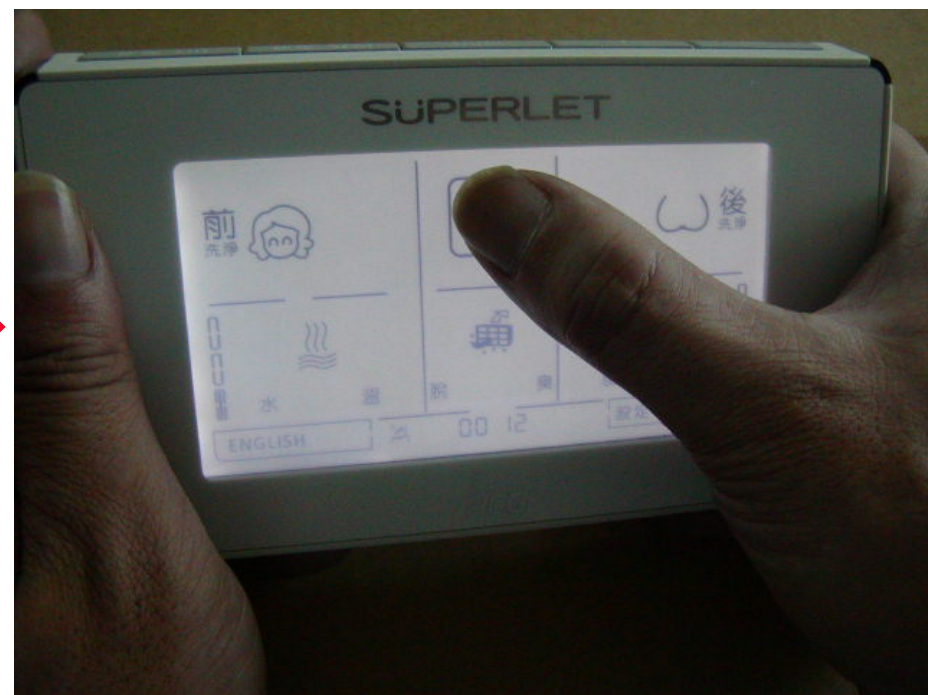

免治紅外線感應站立人體感應距離調整用遙控器以手觸控”
停止鍵”不放5秒以上，直到出現下一頁

AF230免治馬桶座安裝步驟說明

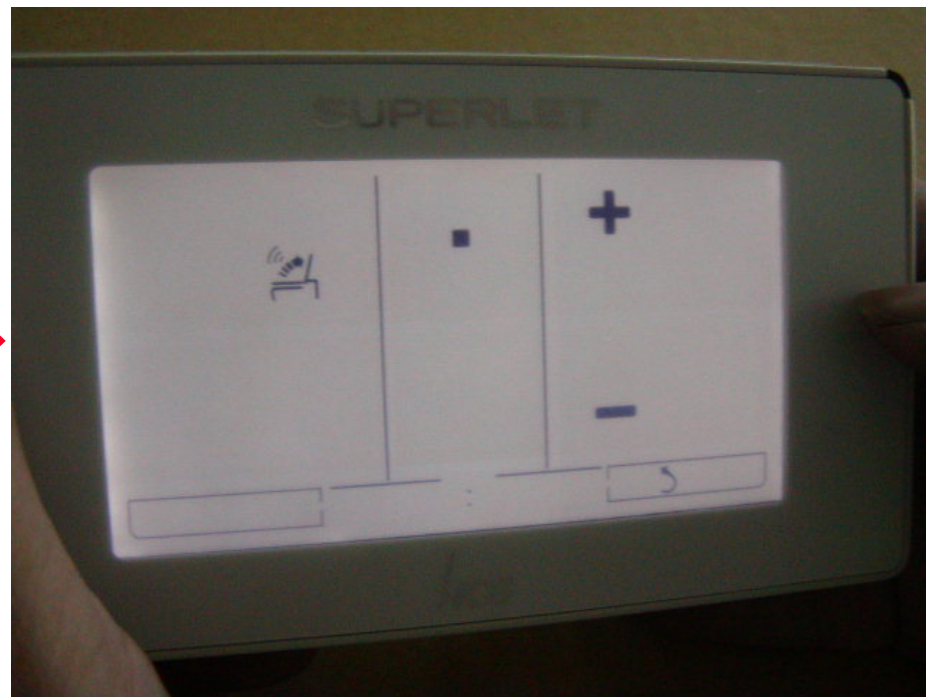
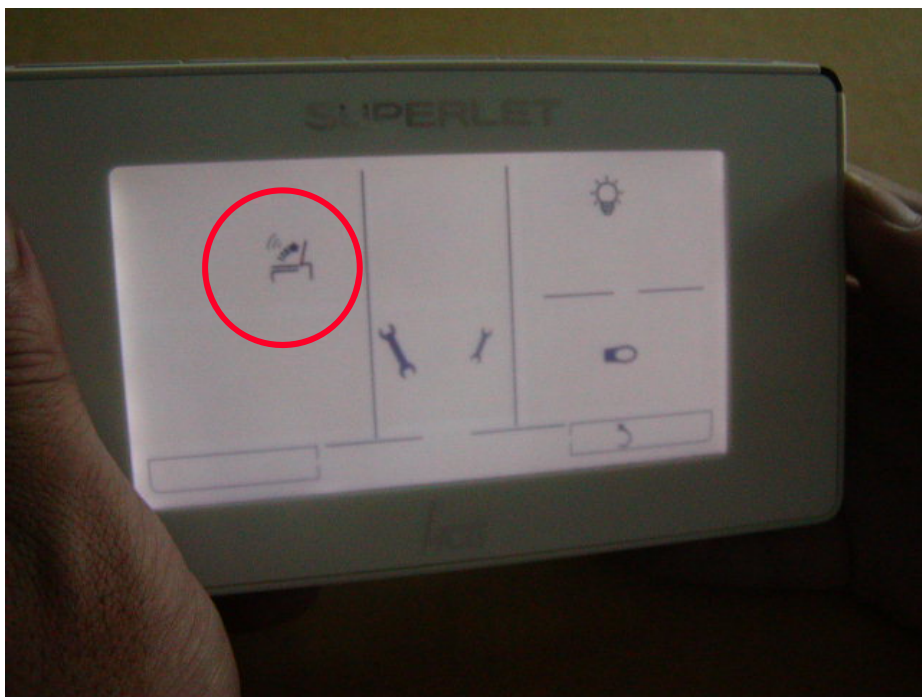

再觸控左邊”感應距離”選項

此為下一頁外觀

AF230免治馬桶座安裝步驟說明

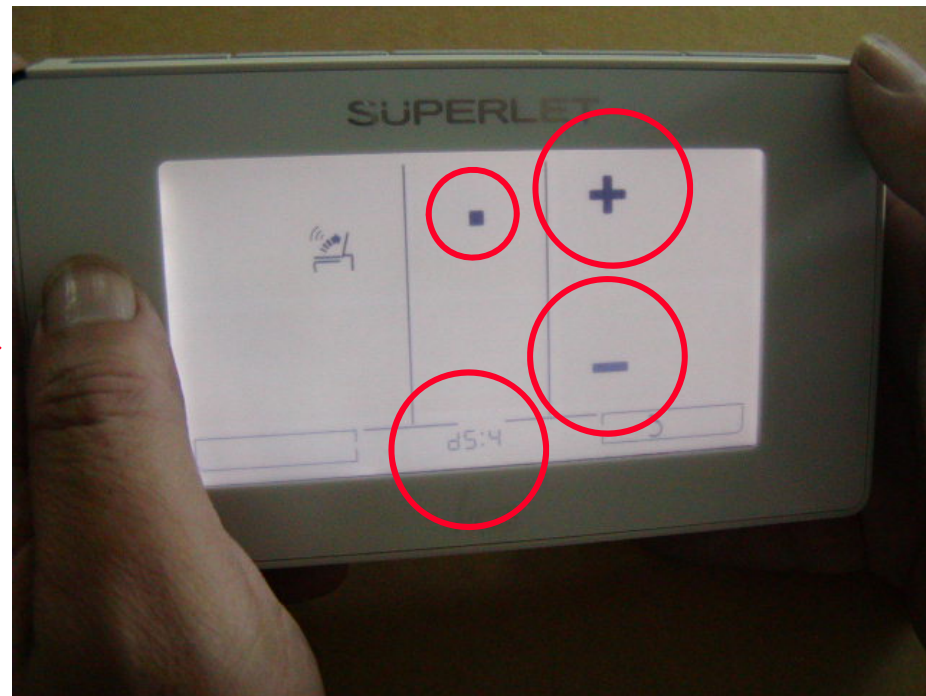
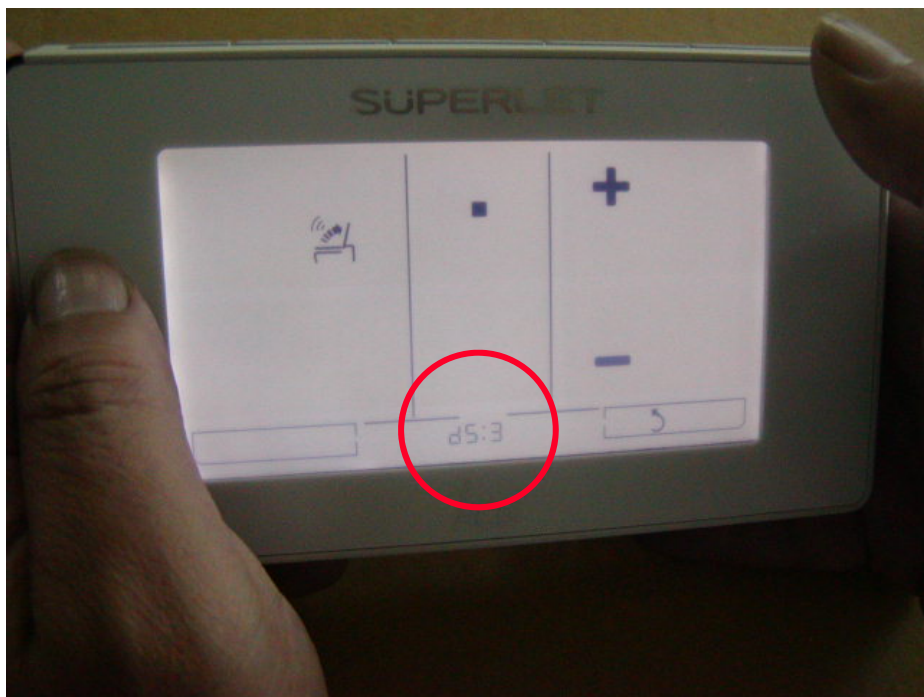

預設為dS:3表示免治感應面板紅外線最遠感應距離為90公分

觸控+-按鍵每次增減10公分，若觸控+按鍵變為dS:4表示免治感應面板紅外線最遠感應距離變為100公分，故dS:1到dS:5表示70公分到110公分，調整後再觸控中間黑點儲存回到前一頁

AF230免治馬桶座安裝步驟說明

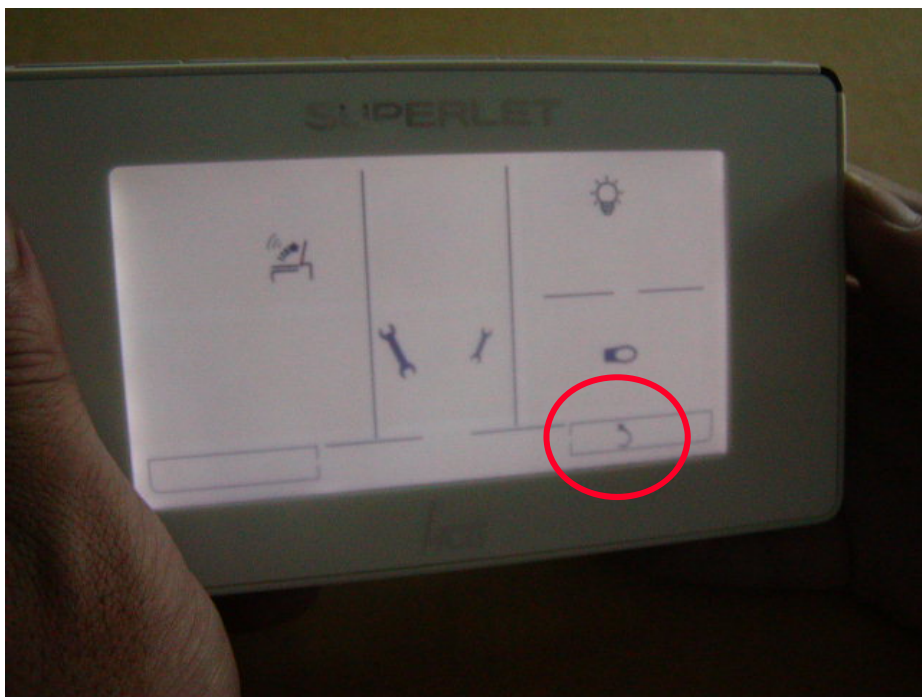

按完黑點儲存鍵後畫面回到前設定頁，再按最右下角返回符號

再回到遙控器首頁

AF230免治馬桶座安裝步驟說明

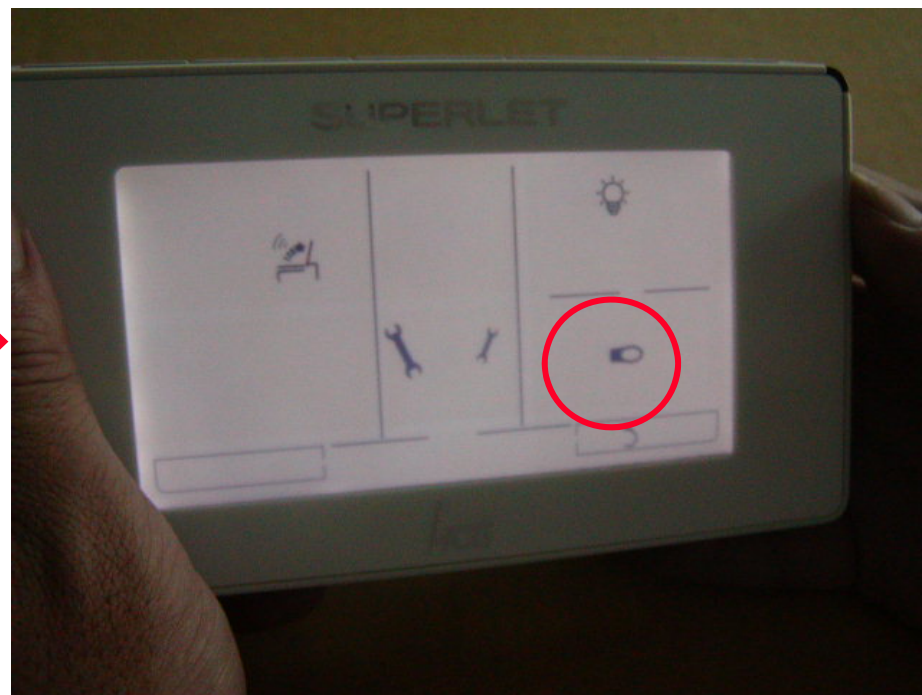
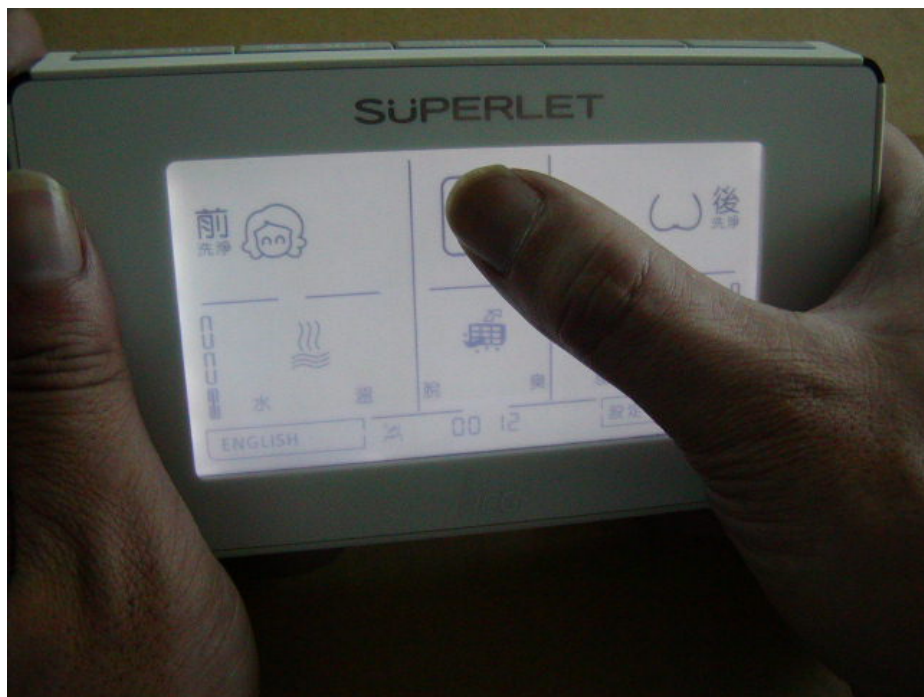

若要設定人體坐上便座後的**著座感應距離**，則以手觸控”停止鍵”不放，直到出現下一頁

再按遙控器右下角圖案

AF230免治馬桶座安裝步驟說明

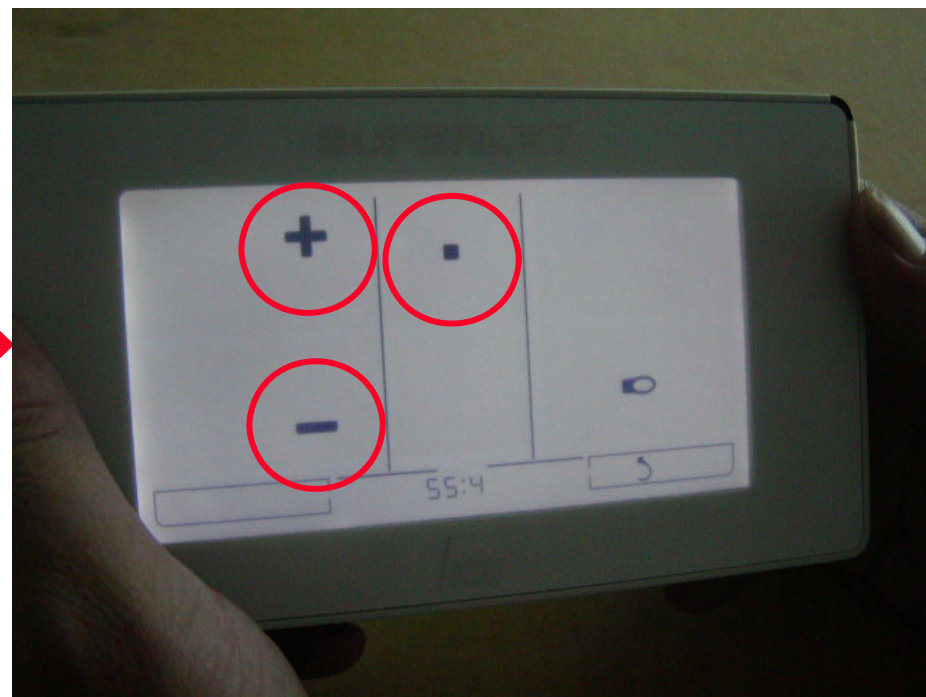
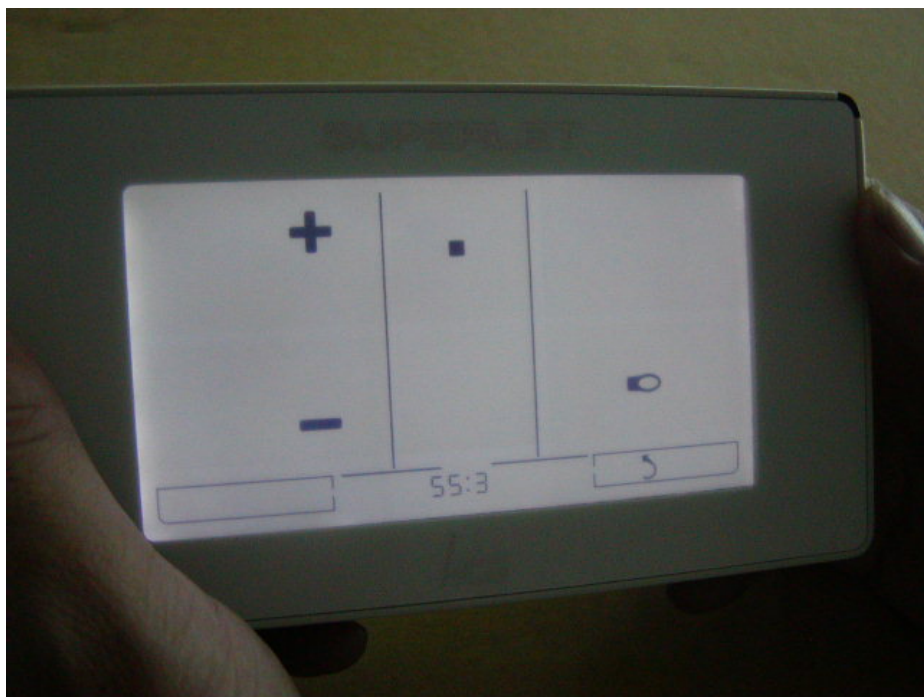

預設為SS:3表示免治感應面板紅外線感應便座上人體著座距離為30公分

觸控+-按鍵每次增減10公分，若觸控+按鍵變為SS:4表示免治感應面板紅外線最遠感應著座距離變為40公分，故SS:1到SS:5表示10公分到50公分，調整後再觸控中間黑點儲存後回到前一頁

AF230免治馬桶座安裝步驟說明

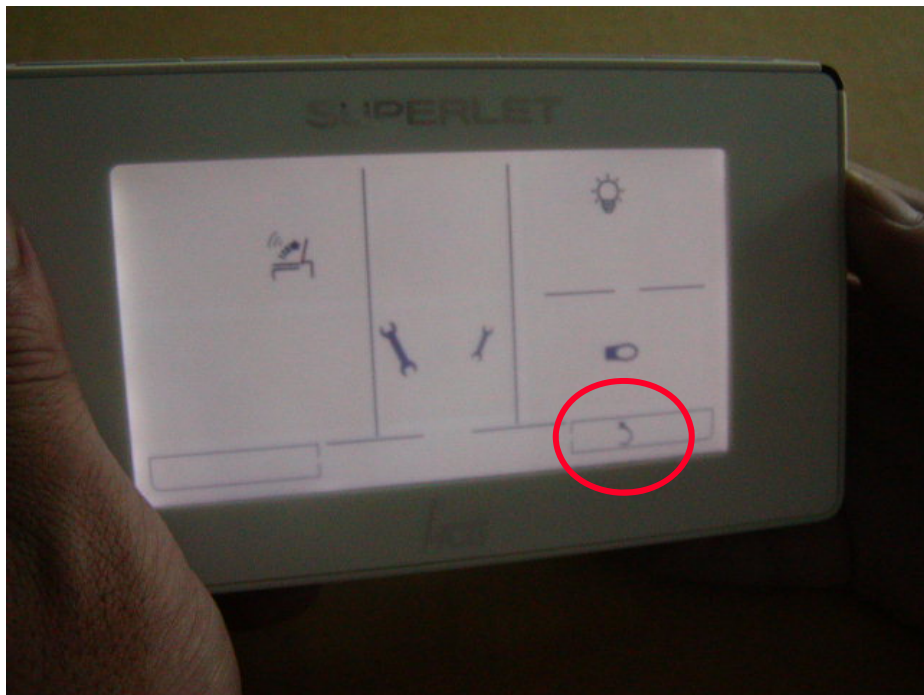

按完黑點儲存鍵後畫面回到前設定頁，再按最右下角返回符號

再回到遙控器首頁

AF230免治馬桶座安裝步驟說明

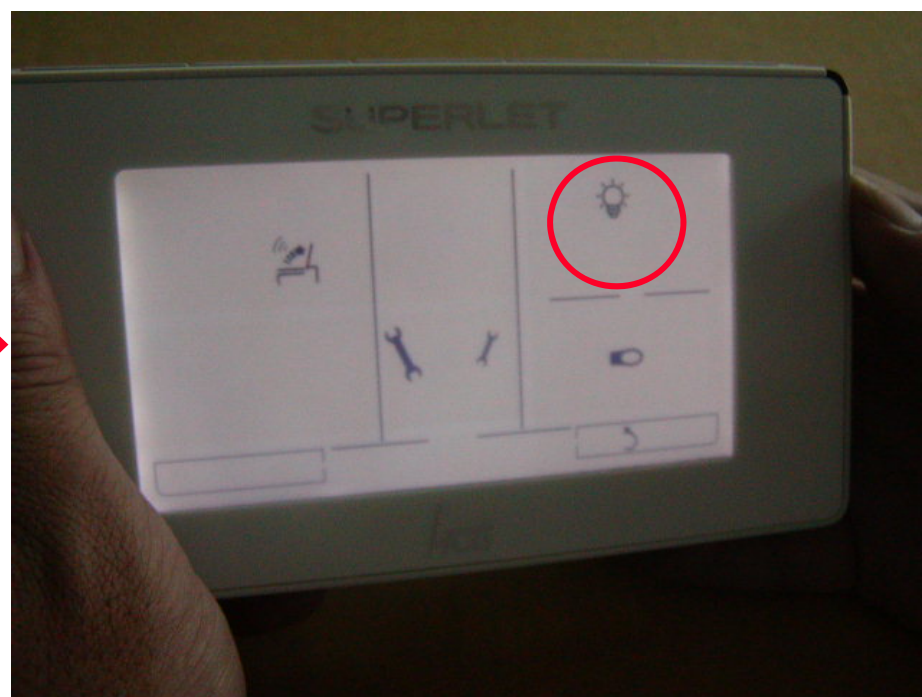
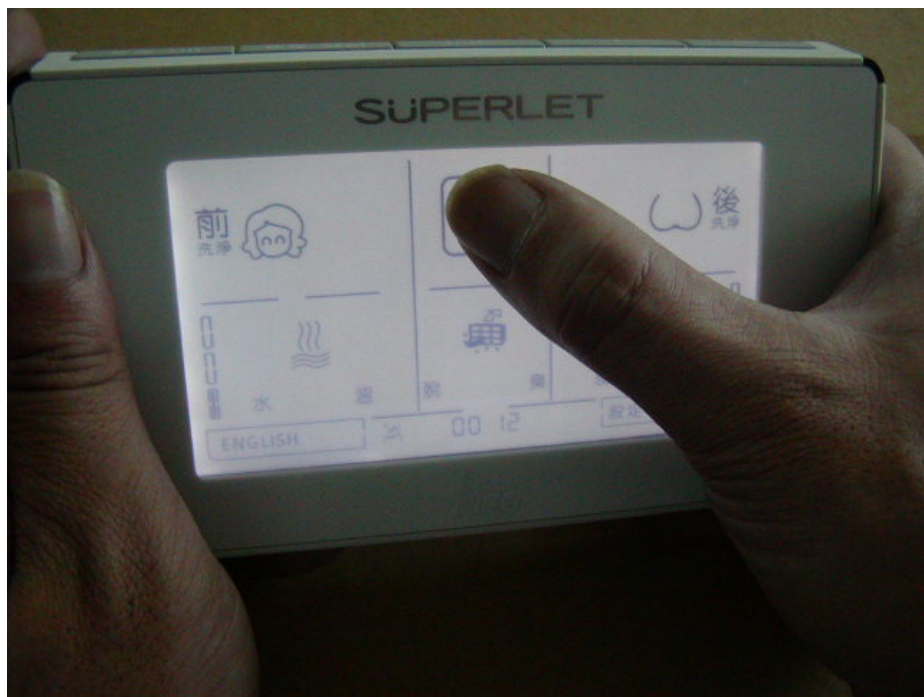

若要設定遙控器發光時間，則以手觸控”停止鍵”不放，直到出現下一頁

再按遙控器右上角燈泡圖案

AF230免治馬桶座安裝步驟說明

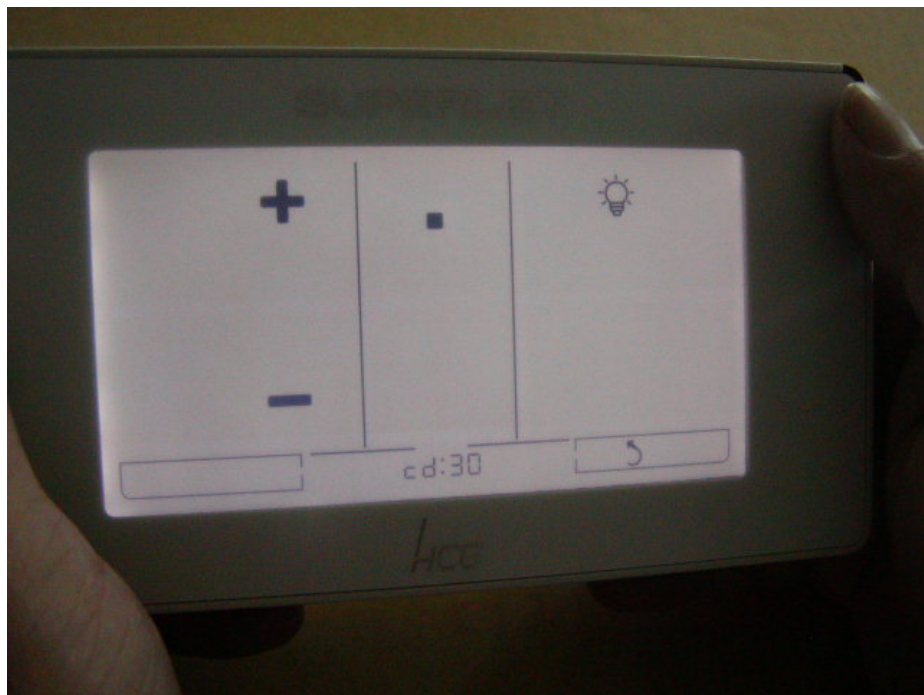

預設為cd:30表示遙控器發光時間為30秒

觸控+-按鍵每次增減10秒，若觸控+按鍵變為cd:60表示遙控器發光時間為60秒，故cd:10到cd:60表示10秒到60秒，調整後再觸控中間黑點儲存後回到前一頁

AF230免治馬桶座安裝步驟說明

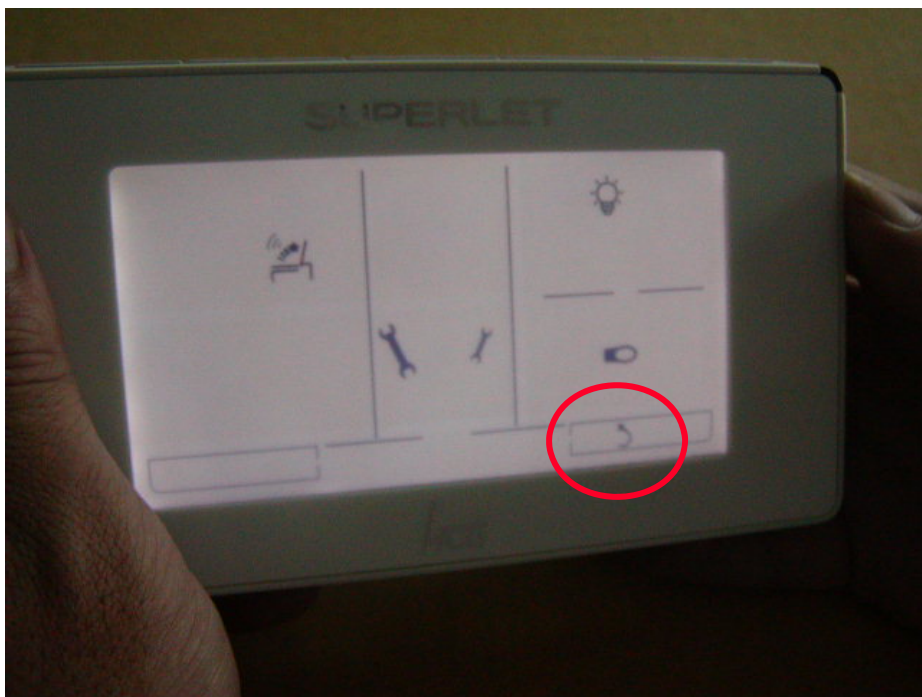

按完黑點儲存鍵後畫面回到前設定頁，再按最右下角返回符號

再回到遙控器首頁

AF230免治馬桶座安裝步驟說明



若有數台AF230安裝在一起而要**更改內碼**，以避免遙控混淆時，則以手按壓免治本體側邊”電源鍵”，將免治電源關閉，插頭不可拔掉

再長壓本體側邊後洗淨，直到電源燈閃爍

AF230免治馬桶座安裝步驟說明

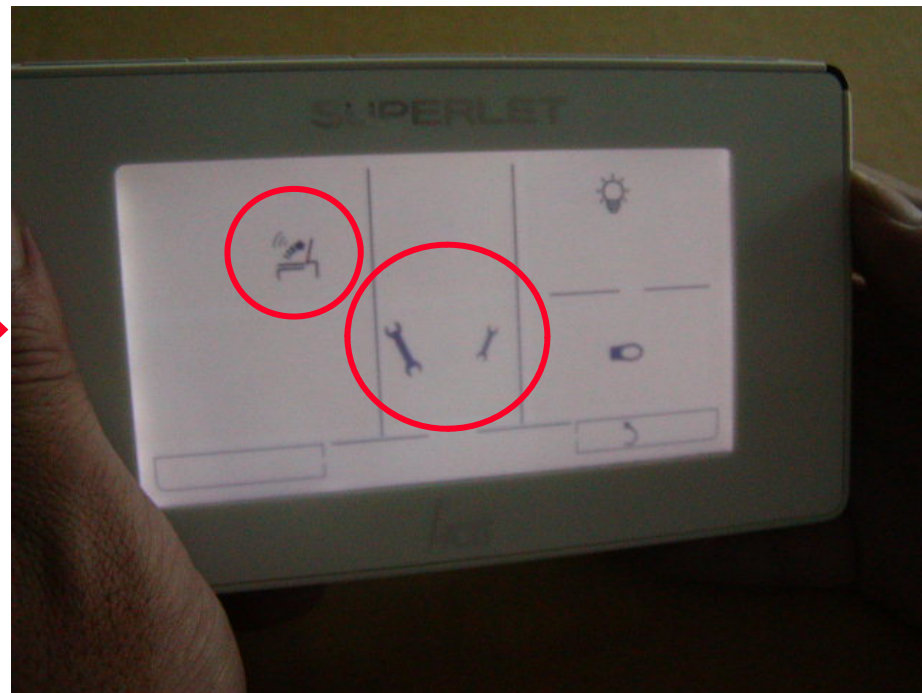
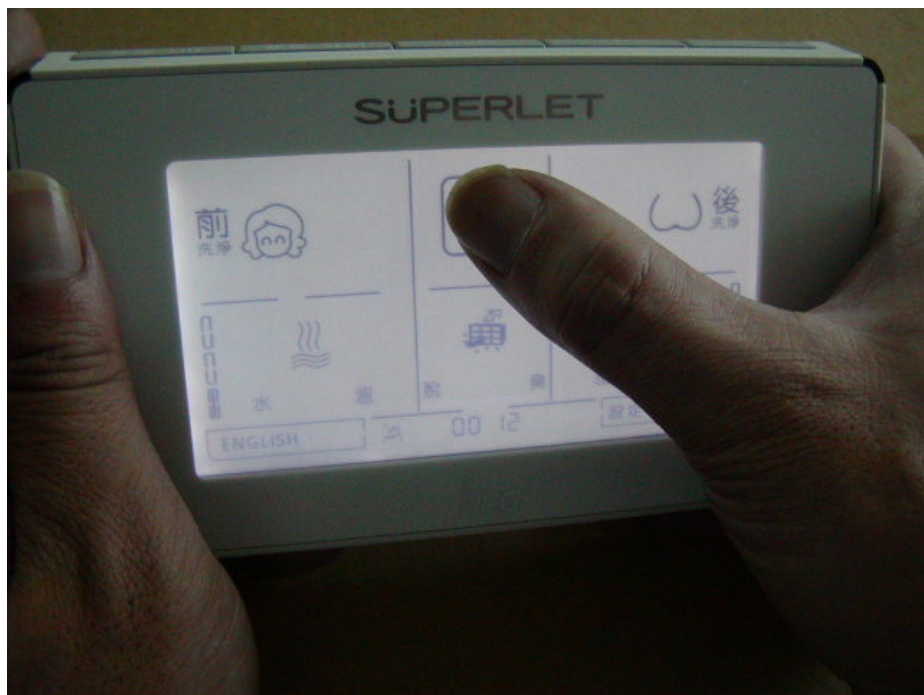

再以手觸控遙控器”停止鍵”不放，直到出現下一頁

再以手觸控遙控器”工具鍵”不放，直到出現下一頁

AF230免治馬桶座安裝步驟說明

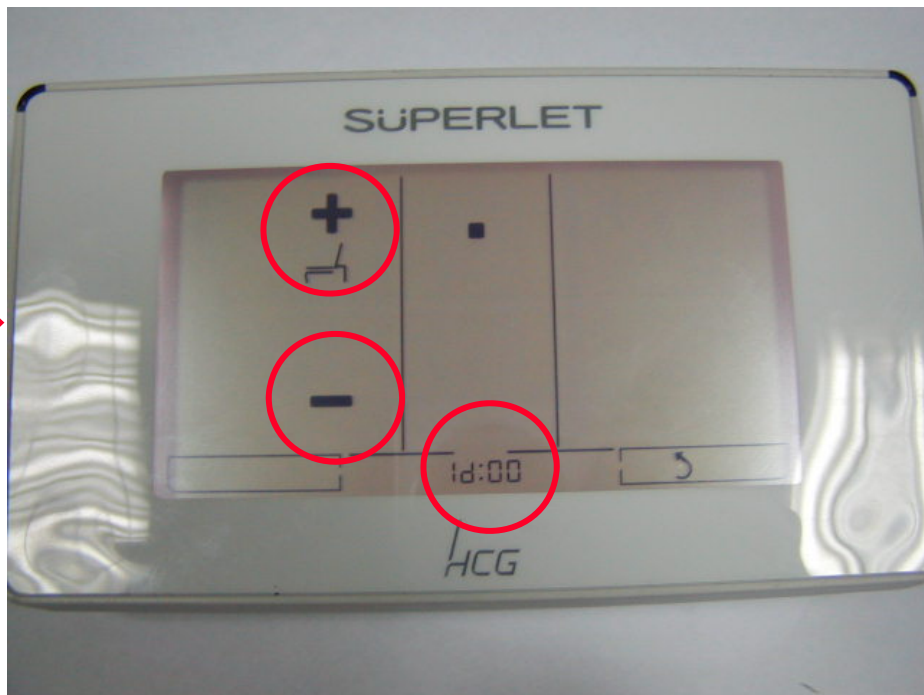
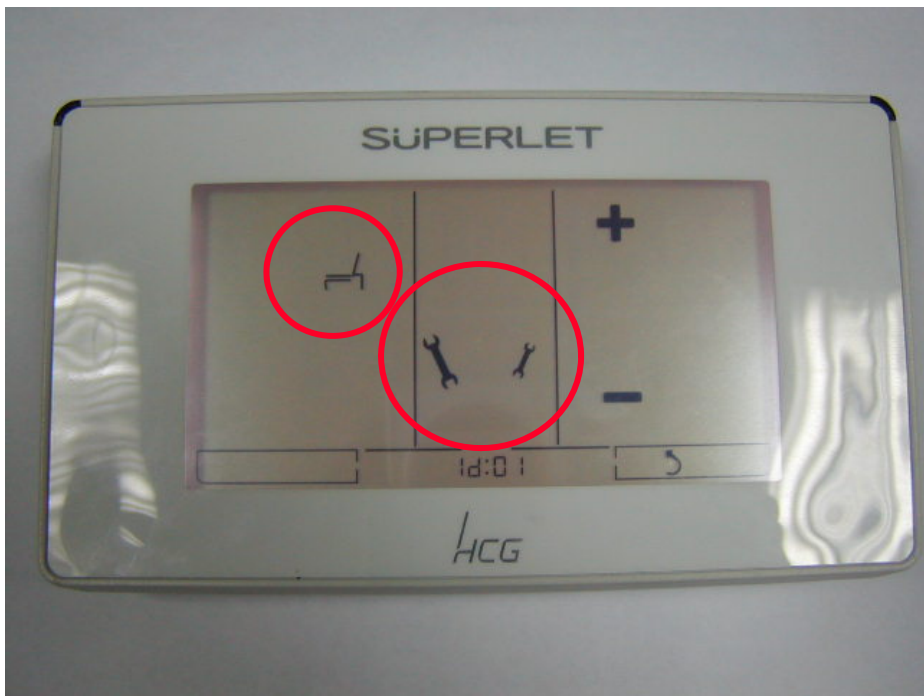

再一次以手觸控遙控器”工具鍵”，出現下一頁(注意此頁與上頁不同)

預設內碼為1d:00, 觸控+-按鍵每次增減1

AF230免治馬桶座安裝步驟說明

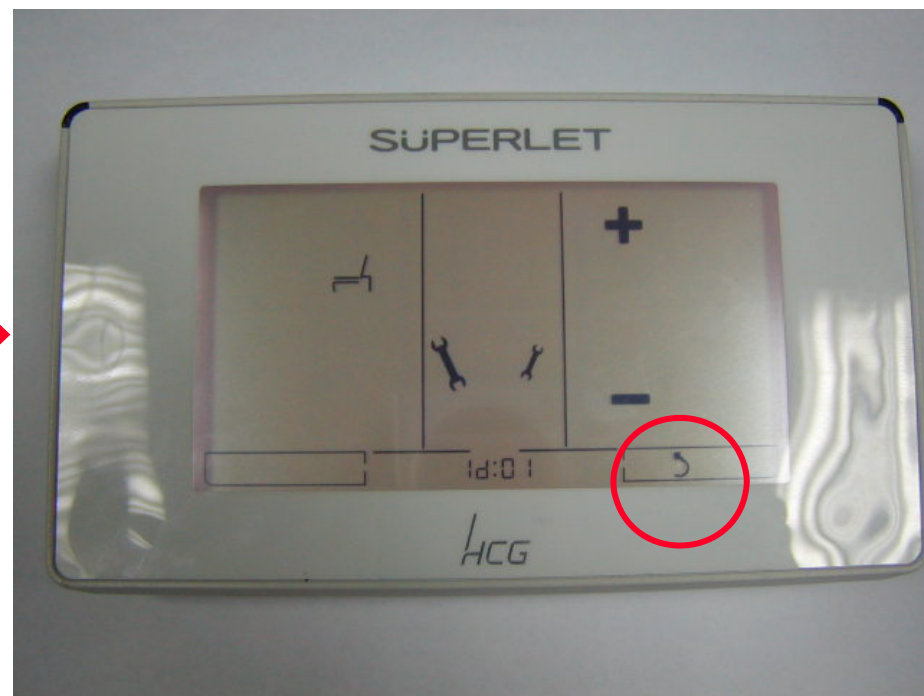
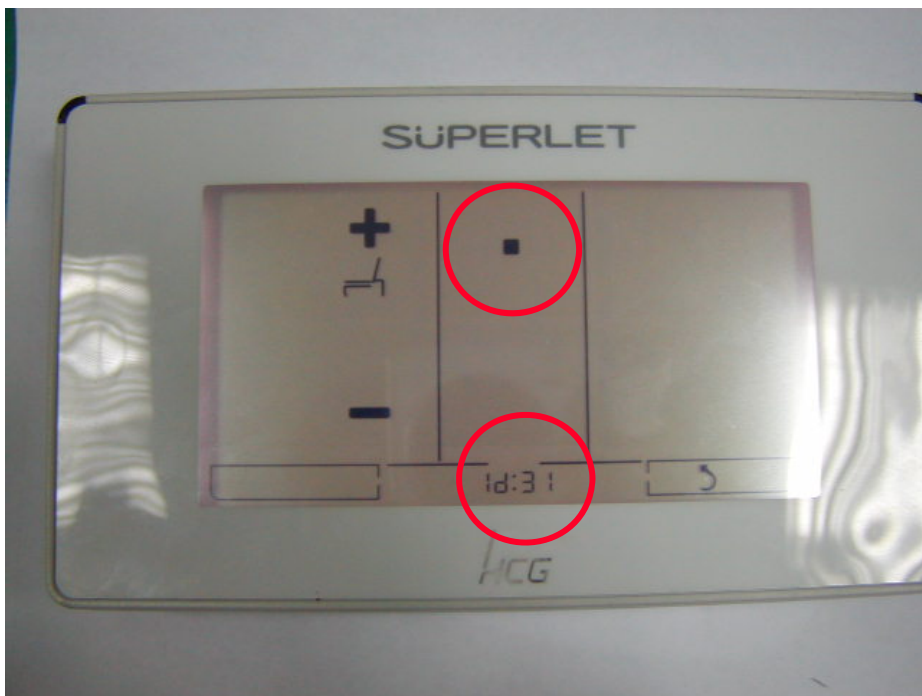

故可調整由1d:00到1d:31表示有32種內碼可選擇，調整後可再觸控中間黑點儲存，此時免治本體有嗶一聲代表設定成功並回到前一頁

再以手觸控遙控器最右下角”返回鍵”，返回前一頁

AF230免治馬桶座安裝步驟說明

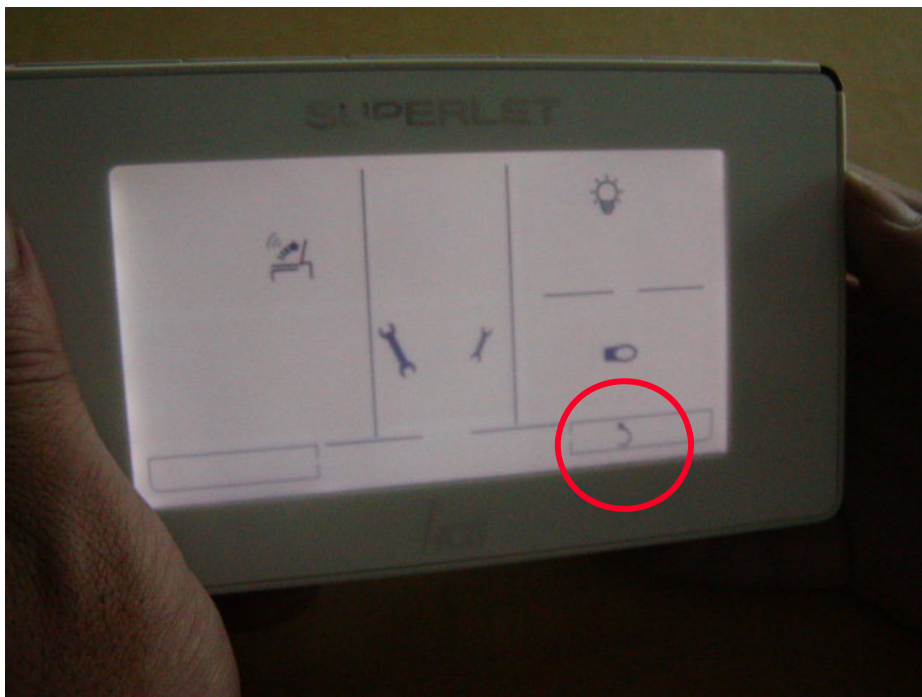

再一次以手觸控遙控器最右下角” 返回鍵”，返回前一頁

再回到遙控器首頁

AF230免治馬桶座安裝步驟說明



再以手按壓免治本體側邊電源鍵，將電源開啟，
如此完成免治內碼的設定

AF230免治馬桶座安裝步驟說明



左上角為女用前噴，中上為停止，右上角為後噴，左下角為水溫調整，中下為脫臭，右下角為座溫調整，水溫與座溫可在此頁直接操作設定(使用說明書有詳細介紹)



觸控遙控器左上角為前噴開關(女用)，開始前噴，觸控右上角為後噴開關(男女用)，開始後噴

AF230免治馬桶座安裝步驟說明

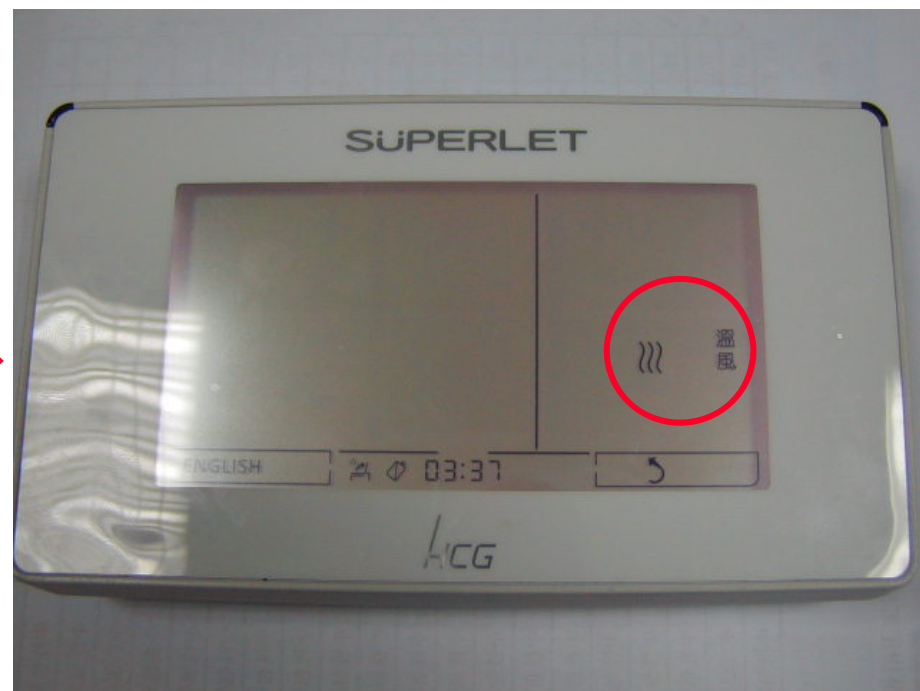
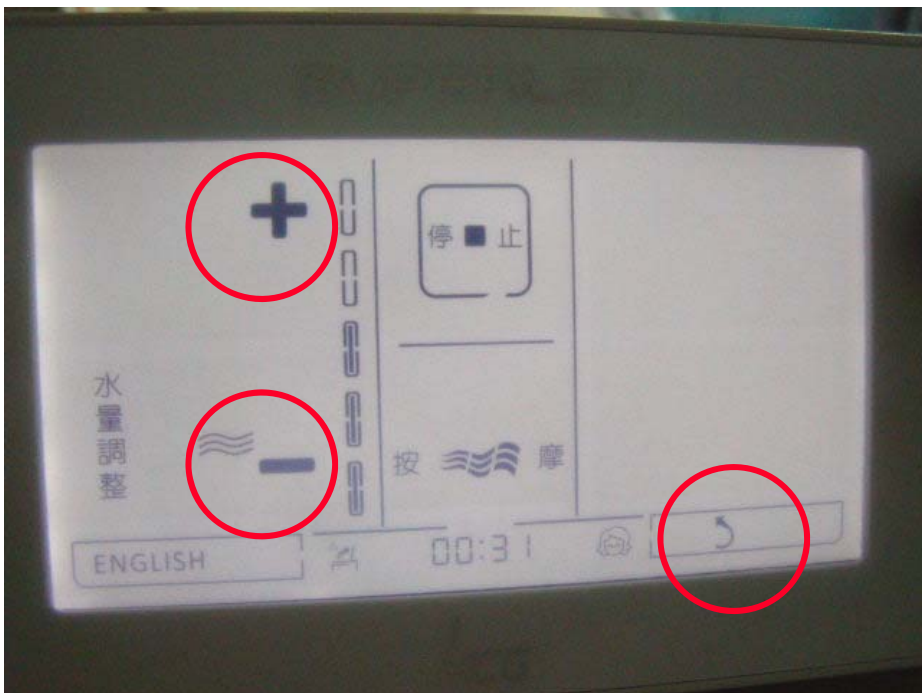

同時出現可調整頁，此時可調整噴水量+-大小及按摩噴水或停止噴水或回前一頁

觸控停止件時可跳至溫風調整，再觸控溫風鍵可跳至下頁溫風調整

AF230免治馬桶座安裝步驟說明



此時可溫風調整+-大小，調整完成可再觸控停止或回前一頁回到首頁

回到首頁

AF230免治馬桶座安裝步驟說明

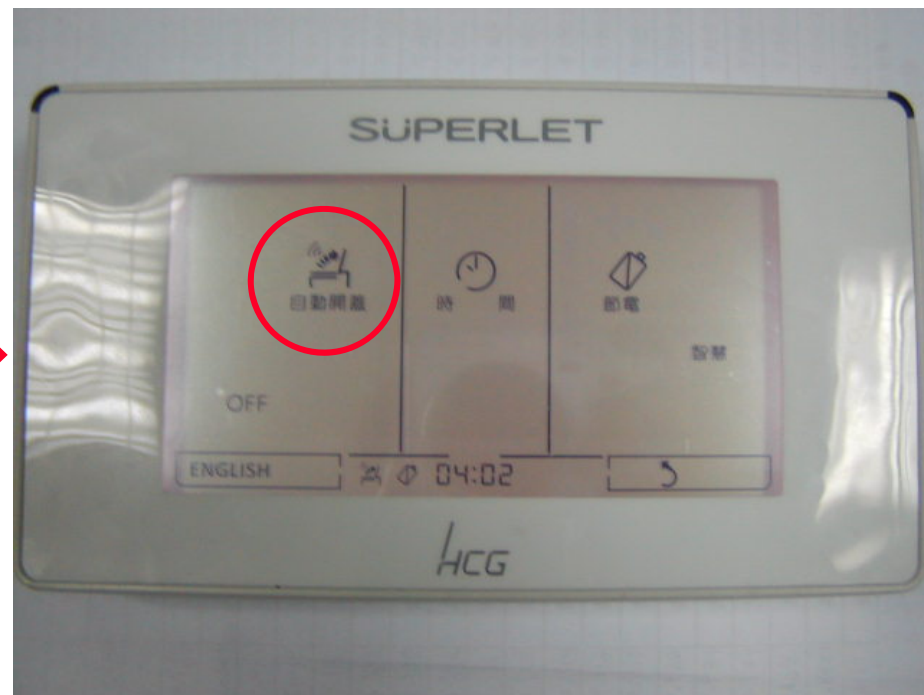

觸控首頁最右下角的設定鍵可設定自動開蓋, 時間, 節電三項

再觸控左邊的自動開蓋, 可設定ON或OFF, 即免治感應人體靠近時, 便蓋自動開蓋(ON)或不開蓋(OFF)

AF230免治馬桶座安裝步驟說明

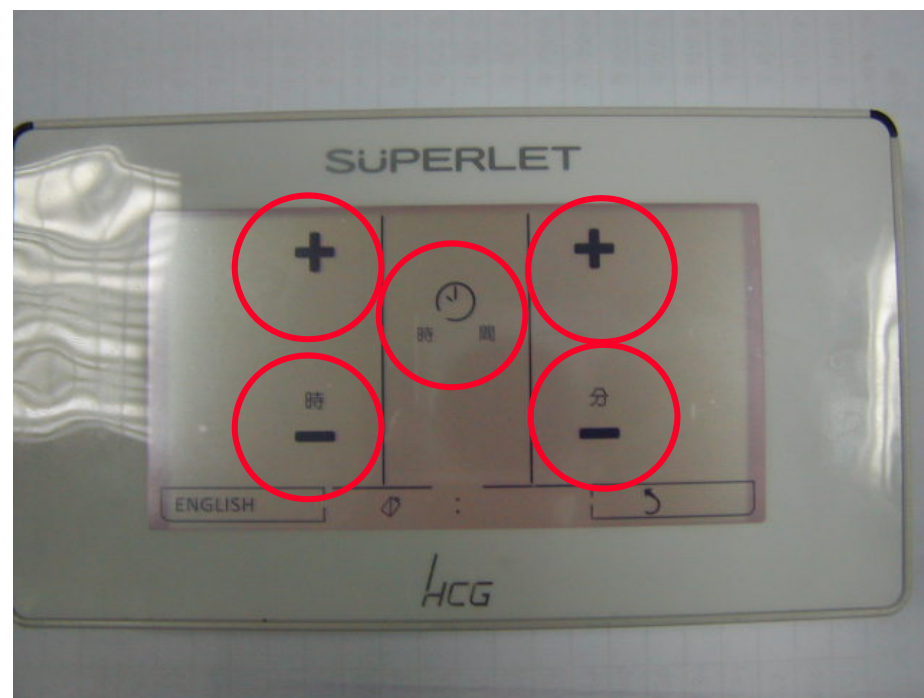
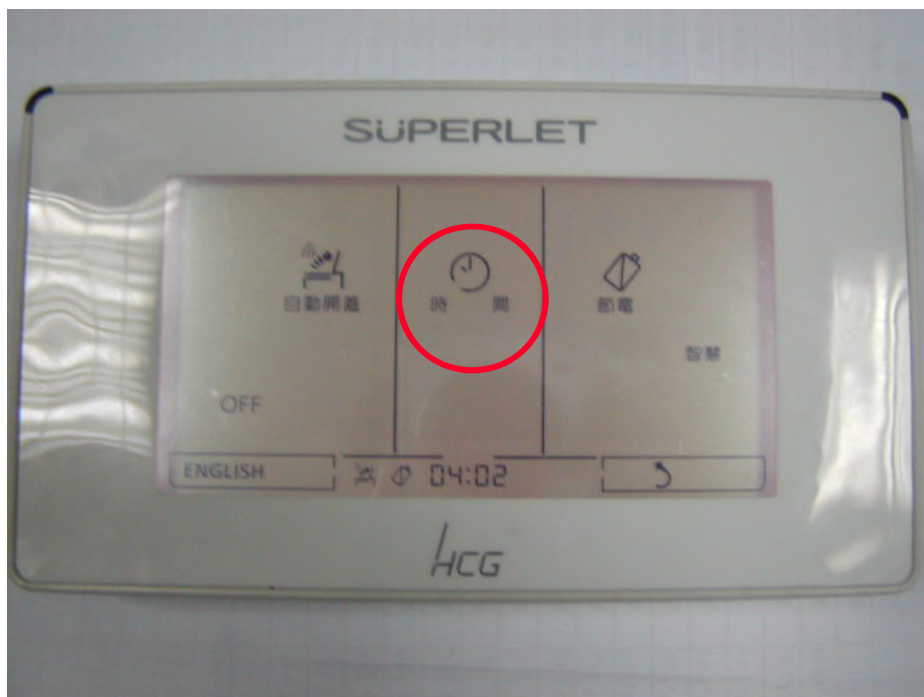

再觸控中間的時間，可設定遙控器首頁時間

此時可分別觸控時與分的+-調整時與分的大小，調整完成再觸控中間時間鍵回到前一頁

AF230免治馬桶座安裝步驟說明

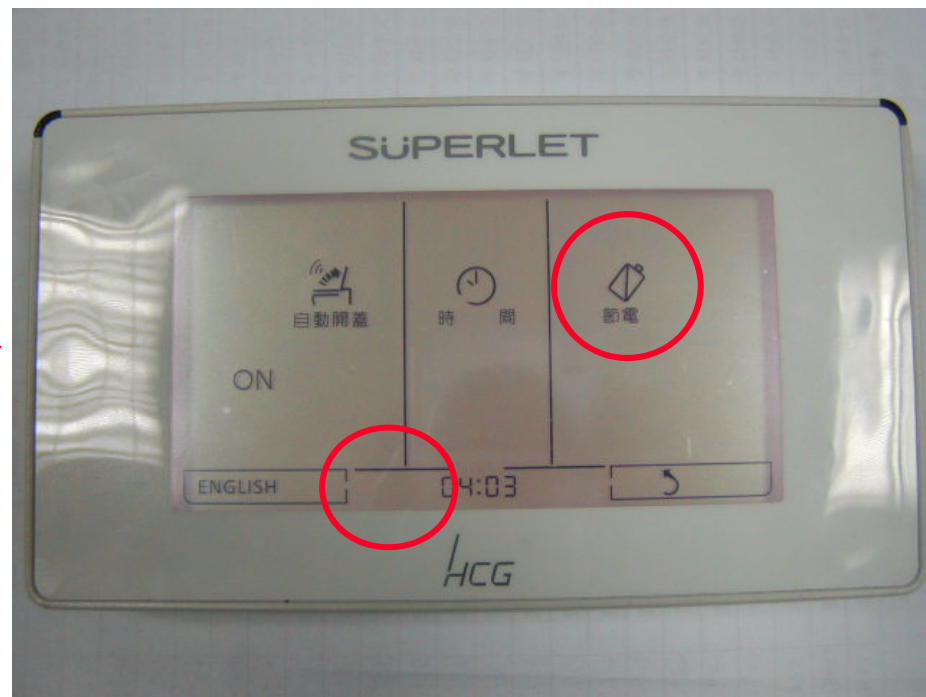
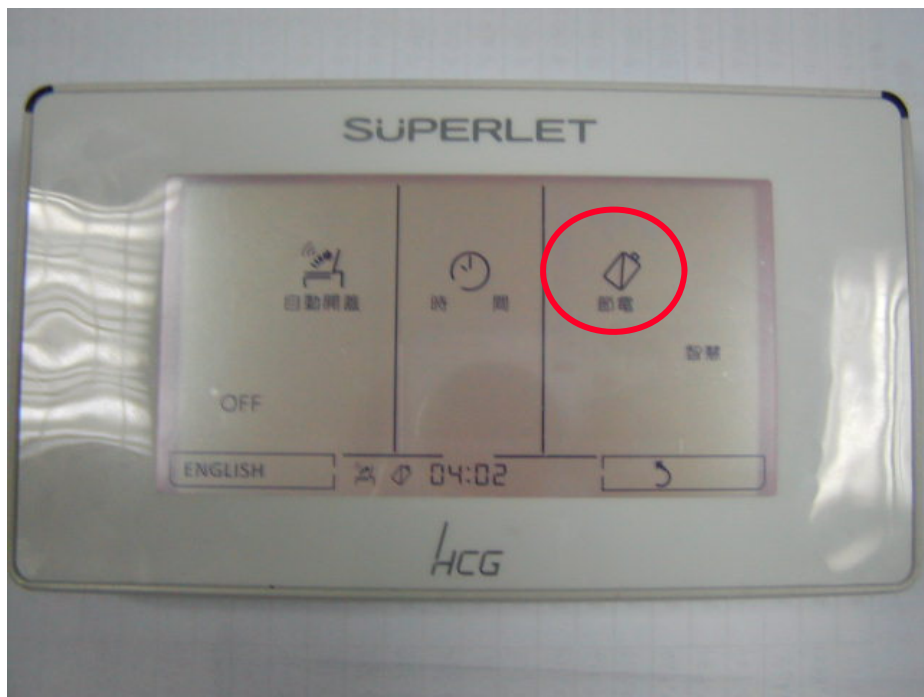

再觸控右邊的節電，可設定免治的4種節電選項：不設定(空白)，6hr，9hr，智慧

再觸控右邊的節電使成為空白，代表全天24小時不節電，下方不顯示節電符號

AF230免治馬桶座安裝步驟說明

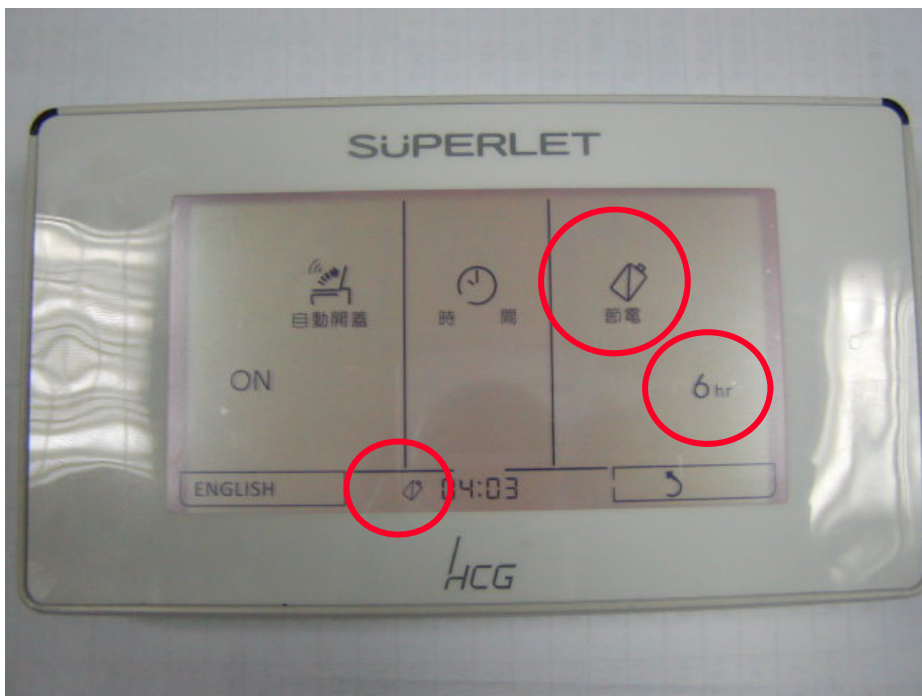

再觸控右邊的節電使成為6hr, 代表6小時節電, 下方顯示節電符號, 直到中間有人使用時停止節電或滿6小時後才解除節電

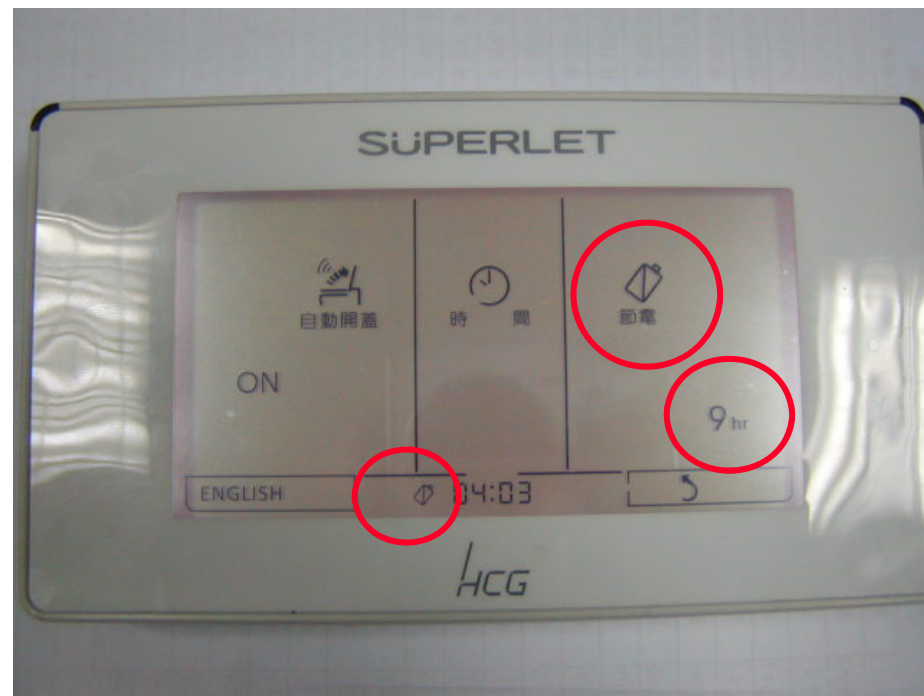

再觸控右邊的節電使成為9hr, 代表9小時節電, 下方顯示節電符號, 直到中間有人使用時停止節電或滿9小時後才解除節電

AF230免治馬桶座安裝步驟說明

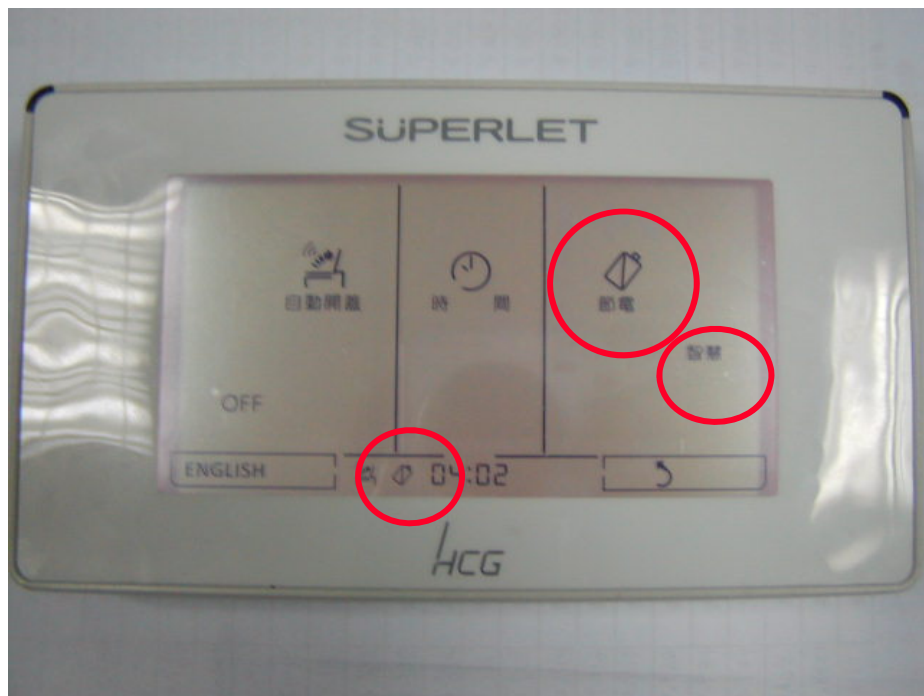

再觸控右邊的節電使成為智慧，代表智慧節電，下方顯示節電符號，節電指示燈閃爍，直到中間有人使用時停止節電，用完後繼續節電到有人設定解除智慧節電後或斷電才解除節電

當設定完以上選項後，再觸控最右下角的返回鍵回到首頁

AF230免治馬桶座安裝步驟說明



回到遙控器首頁



遙控器上方最左邊為便蓋開關，左二為便座開關，左三為馬桶沖水，左四為第一組記憶，左五為第二組記憶，設定完成按1或2鍵5秒記憶，記憶完成遙控器首頁會閃爍一次(使用說明書有詳細介紹)

AF230免治馬桶座安裝步驟說明

HCG 免治沖洗馬桶座

※使用前請先詳細閱讀「使用說明書」

<p>注意</p> <p>請勿以暴力擊擊馬桶座。</p>	<p>注意</p> <p>請勿在連結管上拉扯。(造成漏水的原因)</p>
<p>警告</p> <p>請勿在製品及電源總線上灑水(造成故障的原因)。</p>	<p>警告</p> <p>下半身麻痺等。對於溫度較不敏感之使用者。在使用本產品時。請將溫度設定為「低標準」(避免低溫凍傷)。</p>

本製品使用耐洗潔劑塑膠

- 清潔時可使用一般住宅用中性洗潔劑。
- 請勿使用含有腐蝕劑之酸性及鹼性洗潔劑。



HCG SUPERLET 超級馬桶 簡易使用說明

- 關於自動掀蓋掀座功能**

1. 人體靠近時停留約1秒，便蓋會自動掀起；人體離開約90秒，會自動關閉。

2. 男性小便時，於便蓋自動掀起後，再押「關閉」鍵；離開後約10秒，會自動沖水及便座自動關閉。80秒後便蓋自動關閉。

3. 女性小便時，於便蓋自動掀起後，再押「關閉」鍵；離開後約10秒，會自動沖水及便座自動關閉。80秒後便蓋自動關閉。

(調整人體檢知範圍請參考使用說明書)
- 關於除臭、洗淨、溫風暖功能**

1. 如廁時，入座後除臭自動連續噴霧3分鐘；洗淨離座後自動除臭1分鐘。

2. 如廁後，大號押 [] 沖洗；女性小便押 [] 沖洗。途中可押按摩鍵 []。

3. 可押溫風鍵 [] 烘乾沖洗的部位。

4. 洗淨及溫風使用後請押停止 [] 鍵，若欲再使用時請再次按押功能鍵。(本行設有保護功能，每次最長使用時間為5分鐘)
- 關於溫度調整功能**

1. 水溫 []、座溫 [] 請依季節溫度變化，先行設定您所需要的溫度。(請參考使用說明書)

2. 按下電源或停電後，復電時本機會記憶斷電前設定值(僅節電功能重新設定)。
- 關於馬桶沖水功能**

1. 人體離開後約10秒以上，離開後會自動沖水。

2. 如廁離開後約10秒會自動沖水。

3. 押遙控器上之沖水鍵 []，可立即沖水。

4. 停電時，請手動按沖水按鈕沖洗馬桶。
- 以下情形是正常現象**

1. 自動檢查檢知，會因布料色澤與材質影響感測器；若感測不良時，請改使用遙控器操作。

2. 洗淨後離座，噴嘴會有1-2分鐘滴水現象為管路排水。

3. 溫風停止時，出風口會繼續吹出涼風約5秒後即停止。

■ 欲詳知其他使用方法，請詳讀使用說明書，謝謝您的愛用！

HCG 和成欣業股份有限公司 台北市政府信義區信安路4號4樓 電話: 02-2718-8121 http://www.hcg.com.tw

整組安裝完畢，試沖水3次，並查看各接管有無漏水現象。便蓋有貼說明使用注意事項需給客戶了解，且須將安裝使用說明書，簡易使用說明卡交給客戶保管參考

AF230免治馬桶座安裝步驟說明



免治遙控器若損壞或電池沒電時，可於免治右側邊有前噴，後噴，電源鍵三個簡易按鈕可操作使用



免治內部內藏漏電斷路器，若漏電時免治會自動切斷電源，此時只要拔開插頭後重新插入插座即可重新啟動，若又自動切斷電源則需送回公司檢修，不可自行拆解維修



THE END

和成欣業股份有限公司