

HCG

SUPERLET
智慧型超級馬桶

AFC167 / AFC168 使用說明書



- 在此誠摯地感謝您購買和成智慧型超級馬桶。
- 請於使用前詳細參閱本說明書，正確使用並妥善保存。
- 為確保您的權益，請務必使用馬桶蓋貼紙 QRCode 上網登入保固資料。

和成欣業股份有限公司 <http://www.hcg.com.tw>

全省服務中心服務電話 0800-087-089

使用之前

- 安全注意事項 2-3
- 產品各部位簡介 4
- 操作功能簡介 5
- 附屬零件簡介 6

使用方法

- 正確操作說明 7-8
 - 本體
- 使用注意事項 9
- 清潔與保養拆卸
 - 噴嘴及濾網組 10
 - 本體 11

遇到困難時

- 簡易故障排除 13
- 產品規格說明 14
- 備忘錄 15-16

安全注意事項

為避免危害使用者或其他人員及對財物造成損害，以下之說明事項請務必遵守。

■ 使用方法錯誤時，會導致的危害或損害程度，以下面的表示來區分說明。

警告 所表示的內容為「有可能導致重傷甚至死亡」。

注意 所表示的內容為「有可能導致傷害或僅有物品可能發生損害」。

■ 希望遵守內容的種類以下面的圖形來區分說明。

本圖表示「禁止」之意。

這些圖形表示務必「強制」實行之意。

■ 務必要安裝接地線。

警告

■ 發生異常時（有燒焦味等）須停止製品運轉拔掉電源插頭。



拔掉電源插頭

● 若在異常狀態下繼續運轉會因發熱等，造成火災及觸電發生，請速與所購買的商店或本公司特約服務站洽詢。

■ 要確實插好插頭，未插緊插頭會導致短路及發熱造成火災及觸電的發生。

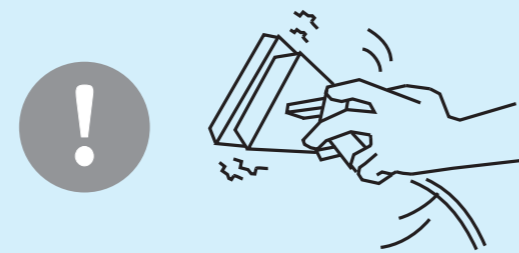

■ 請勿於中途接電線或使用延長線，會導致發熱造成火災及觸電的發生。

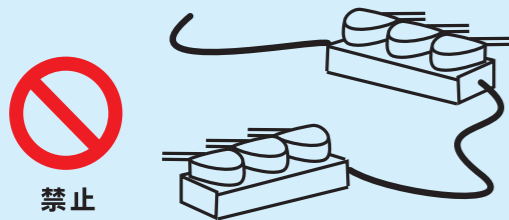

禁止

■ 除本公司技術人員以外，嚴禁私自分解、修理或改造製品，會因此引發起火，或不當使用而引起火災或觸電、受傷。



分解禁止

◎ 如需修理時，請與經銷店連絡。

■ 請勿在製品及電源插頭上灑水，會造成觸電、短路、火災等原因發生。



灑水禁止

■ 注意勿使用破損電線或再加工的電源線，也請勿在電源線上加工或放置重物，以免造成電源線破損或損傷。

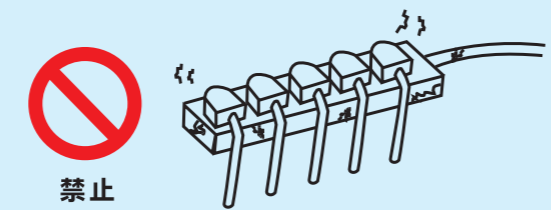

禁止

備忘錄

設備名稱：智慧型超級馬桶 型號（型式）： AFC167 / AFC168						
Equipment name: Type designation (Type):						
單元 Unit	限用物質及其化學符號 Restricted substances and its chemical symbols					
	鉛 Lead (Pb)	汞 Mercury (Hg)	鎘 Cadmium (Cd)	六價鉻 Hexavalent chromium (Cr ⁶⁺)	多溴聯苯 Polybrominated biphenyls (PBB)	多溴二苯醚 Polybrominated diphenyl ethers (PBDE)
電路板	○	○	○	○	○	○
外殼	○	○	○	○	○	○
電源線	○	○	○	○	○	○
加熱單元	○	○	○	○	○	○
步進馬達	○	○	○	○	○	○
塑膠組件	○	○	○	○	○	○
金屬組件	○	○	○	○	○	○
<small>備考1. “超出0.1 wt %”及“超出0.01 wt %”係指限用物質之百分比含量超出百分比含量基準。Note 1: “Exceeding 0.1 wt %” and “exceeding 0.01 wt %” indicate that the percentage content of the restricted substance exceeds the reference percentage value of presence condition. 備考2. “○”係指該項限用物質之百分比含量未超出百分比含量基準值。Note 2: “○” indicates that the percentage content of the restricted substance does not exceed the percentage of reference value of presence. 備考3. “—”係指該項限用物質為排除項目。Note 3: The “-” indicates that the restricted substance corresponds to the exemption.</small>						

產品規格說明

產品規格

品名	AFC167 / AFC168			
使用電源	交流電 110~120V, 50/60HZ			
平均一天耗電量	1500 W			
電源線長度	1.5m			
免治功能	洗淨水量	臀部洗淨	1.0ℓ /min (水壓 1.3kgf /cm ² = 127.5 KPa)	
		柔和洗淨	1.0ℓ /min (水壓 1.3kgf /cm ² = 127.5 KPa)	
	洗淨裝置	溫水溫度	4 段調整、常溫、低溫約 35 °C，中溫約 37.5 °C，高溫約 40 °C	
		加熱器功率	360~440W	
		安全裝置	溫度保險絲、保安器、防空燒浮球開關	
	(適用 AFC168) 溫烘功能	溫烘溫度	調節範圍約 30 °C ~70 °C	
		溫烘風量	0.3m ³ /min	
		電熱能力	340~400W	
		安全裝置	溫度保險絲	
	保溫便座	表面溫度	4 段調整、常溫、低溫約 35 °C，中溫約 37.5 °C，高溫約 40 °C	
		加熱器功率	52~58W	
		安全裝置	溫度保險絲、保安器	
	脫臭裝置	風量	0.1m ³ /min (採用負離子脫臭) (適用 AFC168)	
	給水壓力	動壓 0.5 kgf /cm ² ~ 4 kgf /cm ² (49.1 KPa ~ 392.4 KPa) 靜壓 0.7kgf /cm ² ~ 5 kgf /cm ² (68.7 KPa ~ 490.5 KPa)		
馬桶沖水量	4.8 ℓ			

■ 給水溫度將會影響熱水持續時間。

■ 環境溫度將會影響便座表面溫度約 ± 攝氏 2 度。

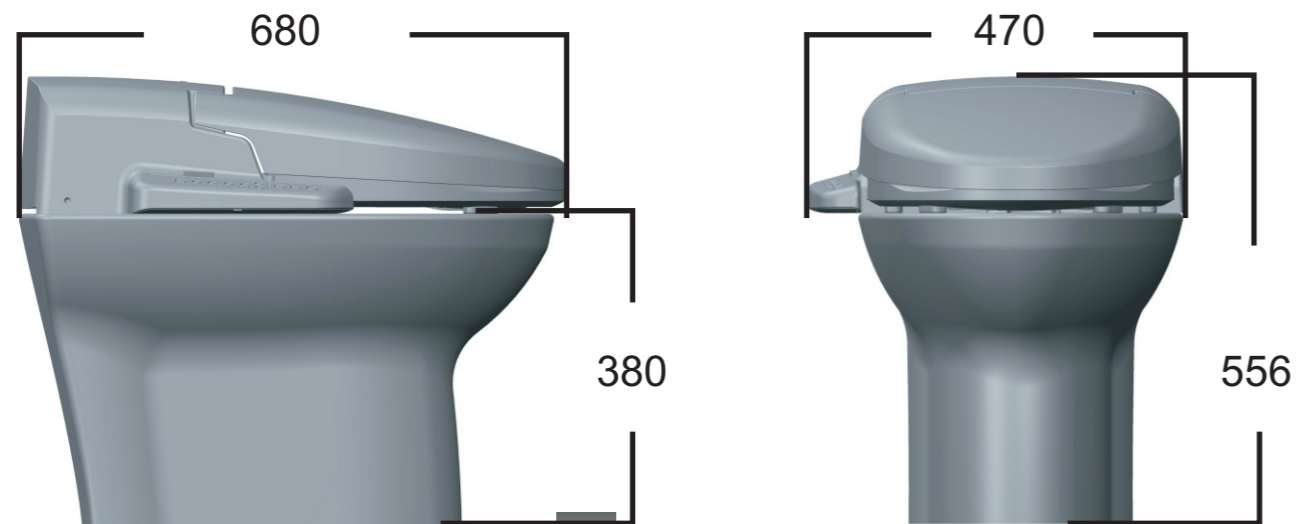

安全注意事項

警告

■ 請勿使用地下水、工業用水及海水。



禁止

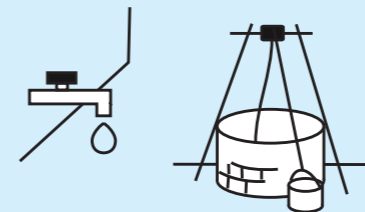

● 恐引起皮膚炎等症狀發生。

■ 請勿損傷電源線及插頭。



禁止

● 請勿讓電源線任意損傷、修改、接近高溫部任意扭折彎曲、強拉、壓於重物下，打結。

電源線損傷後使用，恐有感電、短路、火災等情形。
電源線和插頭修理，請與經銷商接洽。

■ 手濕時請勿插插頭。



手濕禁止

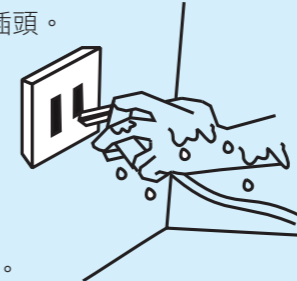

● 恐會引起觸電。

■ 請勿施予壓力於給水管。



禁止

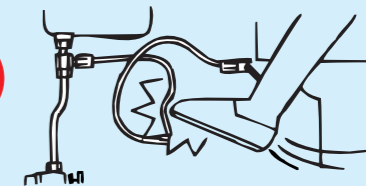

● 恐造成給水管漏水情形發生。

■ 請勿倚靠便蓋。



禁止

便蓋



(兒童不應玩耍器具)

● 恐造成便蓋破裂，翻倒情形發生。

■ 請勿坐在製品上或重擊製品。



禁止



● 恐怕人會翻倒，製品破裂等情形發生。

■ 長期不使用時，請先將電源插頭拔除，並請將水箱內的水排放掉。



長期放置的水，會產生劣化變質；
再使用時，恐會引起皮膚炎等症狀發生。

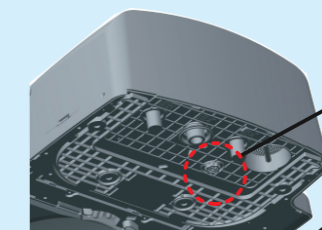

水箱洩水閥

● 本體 (下方)

注意



■ 有關低溫燙傷應注意事項

對於下列人士使用時，請調節至低溫，並且時常給予關心，使用狀況是否有異常出現。



1. 兒童、老年人、病人。

2. 皮膚容易過敏者。

3. 服內藥物 (安眠藥、感冒藥等) 會導致會想睡覺者、過於疲勞者。

● 使用比較低的溫度 (攝氏 40 度到 60 度)，長時間接觸皮膚的相同位置時，有引起低溫燙傷的情形發生。

產品各部位簡介

本體簡介

操作面板
含
馬桶沖水鈕

著座觸控
感應開關

濾網組

拆卸鈕

裝飾蓋



簡易故障排除

⚠ 注意

故障現象	診斷順序	排除方法
1. 出水量低或供水中斷	本體左側濾網異物、雜質阻塞。	清潔本體左側與止水栓的濾網組。
2. 噴嘴無法伸出	1. 噴嘴伸縮桿壁異物附著。 2. 濾網組異物阻塞。	1. 清洗噴嘴桿。 2. 清洗濾網組。
3. 噴嘴無法伸縮到定位	噴嘴伸縮桿壁異物附著。	清洗噴嘴桿。
4. 押洗淨鍵無法執行	著座觸控感應未能確實感知。	請確實著座觸控感應位置。
5. 洗淨途中自動切斷	1. 5 分鐘洗淨以上。 2. 電源燈滅。	1. 再次設定洗淨。 2. 漏電檢知器斷電，拔開插頭，再次插電源插頭。
6. 暖座溫度太低	加溫時間太短。	請經常維持暖座設定狀態。
7. 溫水溫度太低	1. 加溫時間太短。 2. 連續沖洗時間太長。	1. 請經常維持溫水設定狀態。 2. 請在 1 分鐘內洗淨完成。
(適用 AFC168) 8. 溫烘功能異常	1. 溫烘溫度過低或太高。 2. 溫烘運作時，突然中途停止。 3. 無法動作。 4. 低溫異常。	1. 請調整溫烘鍵。 2. 5 分鐘溫烘停止，請再押溫烘鍵。 3. 請確實著座觸控感應位置。 4. 當環境溫度高於 35 度時，請使用中或高的風溫設定。
9. 馬桶沖水力道不足	1. 止水栓的濾網組異物阻塞。 2. 水壓過低。	1. 清潔止水栓的濾網組。 2. 請加裝加壓馬達改善。
10. 其他 (含上述現象無法依指示診斷排除時)	請電洽經銷商或服務人員。	專業人員及原廠零組件維修服務。

- 1 停電時，打開裝飾蓋板，可外接行動電源手動沖水。
- 2 電源插口接上行動電源後需先開啟行動電源後，則可按壓位於電源插口左方的沖水鍵沖水。

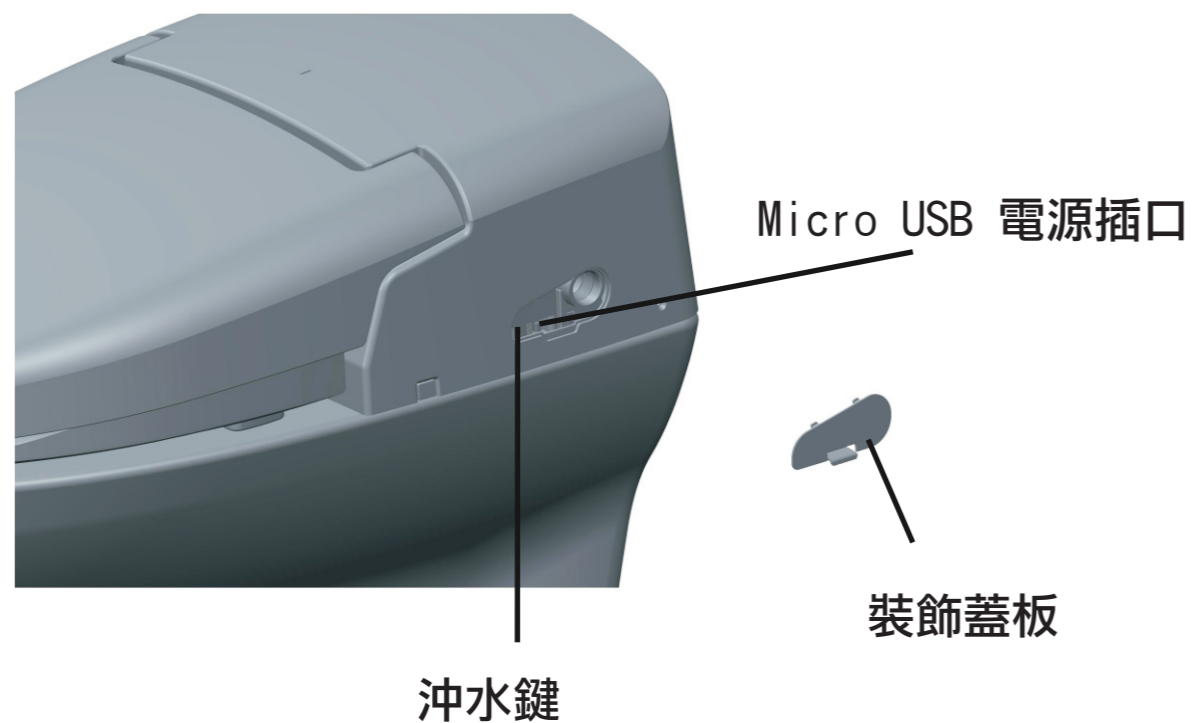

操作功能簡介

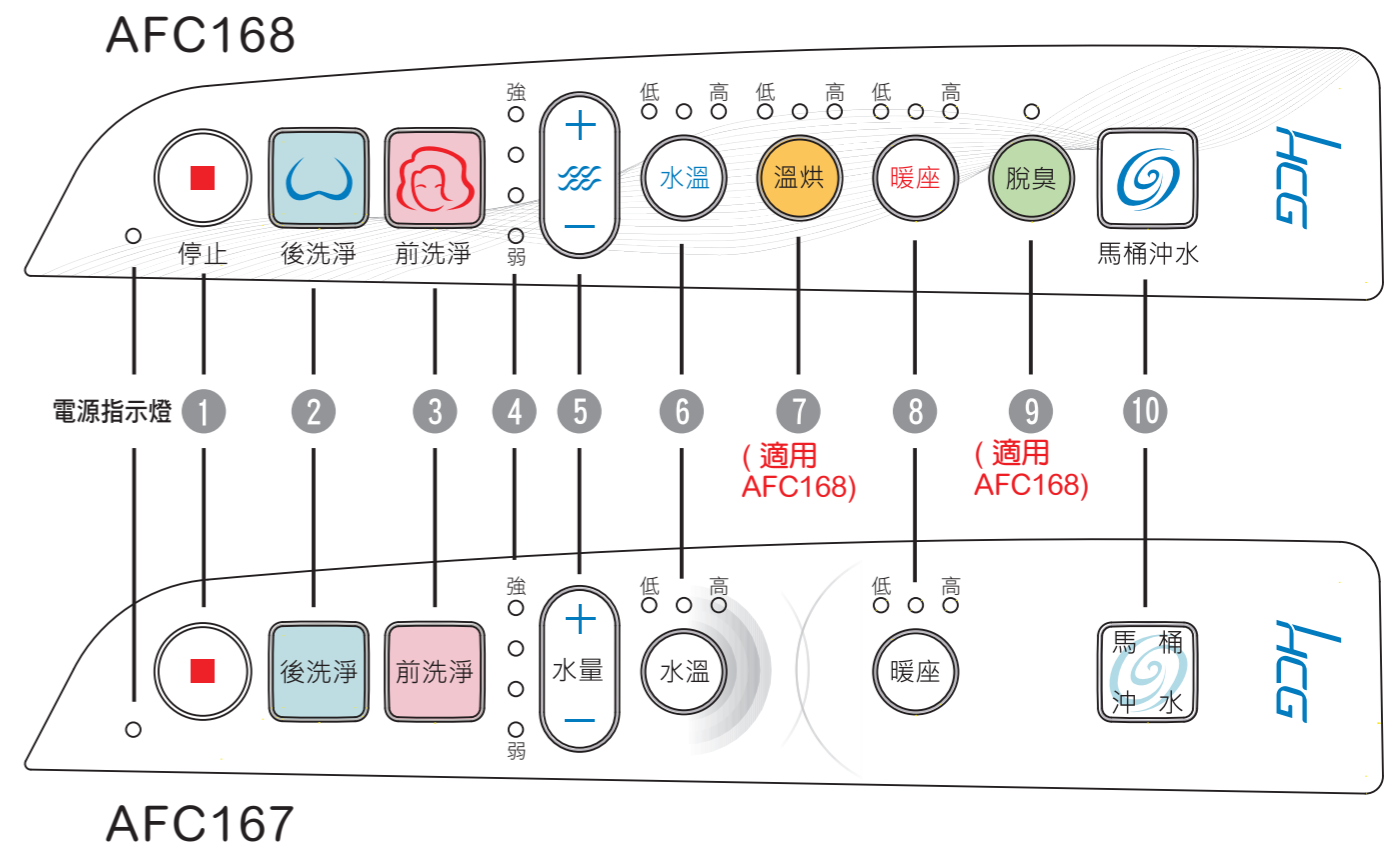

操作面板簡介



● 按鍵名稱

- | | |
|-------------------------------|--|
| 1. 停止鍵 | 功能停止。(長壓五秒以上，馬桶座的電源成關機狀態，電源指示燈熄滅。再次按壓停止鍵，即可恢復正常使用狀態) |
| 2. 後洗淨鍵 (SPA 按摩) | 啟動後洗淨功能。(啟動後再次按壓則可啟動 S P A 按摩功能) |
| 3. 前洗淨鍵 (SPA 按摩) | 啟動前洗淨功能。(啟動後再次按壓則可啟動 S P A 按摩功能) |
| 4. 水量調節燈 | 水量調整指示最大水量為全亮。 |
| 5. 水量調節鍵 | 調整水量大小，按上、下鍵可選擇四段水量大小。 |
| 6. 水溫溫度調節鍵 | 調整水溫溫度，可選擇四段水溫溫度調節。 |
| 7. 溫烘鍵 (風溫調節鍵)
(適用 AFC168) | 啟動溫烘功能。(啟動後再次按壓則可調整風溫溫度，可選擇三段風溫溫度調節) |
| 8. 座溫溫度調節鍵 | 調整座溫溫度，可選擇四段座溫溫度調節。 |
| 9. 脫臭鍵 (適用 AFC168) | 啟動脫臭功能。 |
| 10. 馬桶沖水鍵 | 啟動馬桶沖水功能。
(按一下：大流量沖水)
(二秒內按兩下：小流量沖水) |

■ 請確認以下附屬品

項目	名稱	簡圖	數量
1	使用說明書		1
2	六分轉四分 60 公分大流量高壓軟管 (附於馬桶包裝內) ■ 連接本體連接口，請使用 附帶的新給水管		1

1. 本體拆卸及清潔保養

- 1** 1. 先將電源線拔離插座。
2. 請關閉三角凡而水栓。
- 
- 拔掉電源插頭

- 3** 依箭頭方向將本體推入安裝板，聽到『卡』聲時，即可安裝定位，並插回電源。

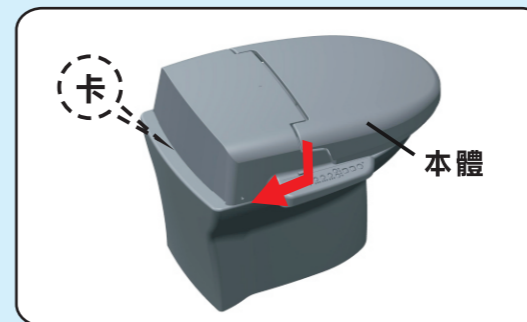

- 2** 本體拆卸時，請按拆卸鈕，並同時將本體向前拉出約 3 公分，再向上提起即可將本體卸下。（卸下本體時請注意電源線及水路連接管拆除）

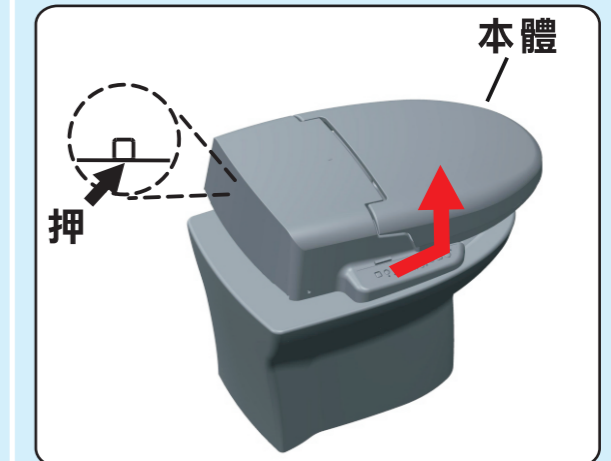

1 馬桶座外觀之清潔，請以沾濕柔軟布配合中性清潔劑擦拭，切勿使用棕刷或菜瓜布等硬質清潔用具或含有酸鹼值之清潔劑。



2 為維護噴嘴之伸縮正常，請定期刷洗噴嘴及噴桿。（噴嘴可輕輕用手拉出刷洗）



3 本體濾網清潔，請定期依圖示順序取出濾網清潔之。

1. 自來水管的止水栓請先關閉，以便止水。

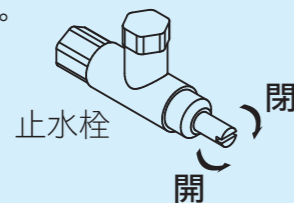

2. 請用 10 元硬幣取出濾網組清潔

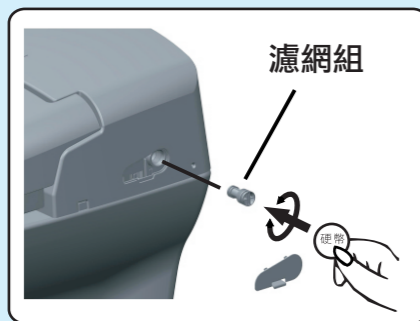

3. 用刷子輕輕刷洗濾網；清潔後，再依上述步驟反序回裝。

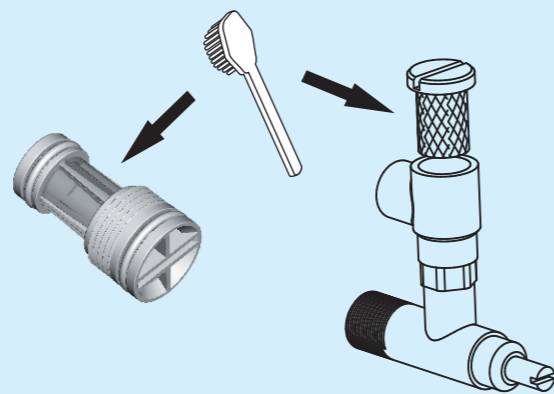

新大流量止水栓濾網組

注意

- 本體濾網清潔後反序回裝，請確實將濾網組鎖入製品內並且鎖緊。

本體操作說明 (一)

1 1. 坐上馬桶座。

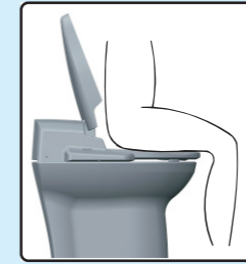

2 1. 入座後，脫臭裝置啟動 3 分鐘後停止。
2. 臀部沖洗，由本體右側按 後洗淨鍵，再按一次啟動 SPA 按摩功能，按停止鍵即洗淨停止。
3. 婦女局部洗淨，由本體右側按 前洗淨鍵，再按一次啟動 SPA 按摩功能，按停止鍵即洗淨停止。
4. 擦去臀部水滴。
5. 離座後，脫臭裝置啟動 1 分鐘後停止。



3 1. 著座後啟動少量沖水濕潤馬桶。
2. 著座 10 秒以上離座後會自動沖水，沖水後 10 秒內不會再自動沖水。
也可押本體側邊馬桶沖水鍵沖水。
(按一下：大流量沖水)
(二秒內按兩下：小流量沖水)

本體操作說明 (二)

1 1. 馬桶座溫度調節，押座溫鍵，選擇適當溫度。
2. 請經常保持溫度設定狀態，以確保如廁乘坐舒適。



2 1. 沖洗水溫調節，押沖洗溫度鍵，選擇適當溫度。
2. 請經常保持溫度設定狀態，以確保如廁沖洗水溫供給。
3. 沖洗水因由室溫加熱至高溫需花些許時間，請給予適當的加熱時間，可達到您想要的水溫。

3 1. 臀部沖洗，押後洗淨鍵 。
2. 婦女局部洗淨，押前洗淨鍵 。
3. 洗淨中，押水量調節鍵，選擇適當水流強度。
4. 洗淨中，再按押一次前後洗淨鍵 ，即執行按摩功能，再押一次，則可停止按摩功能，恢復正常水量大小。
5. 洗淨停止，押停止鍵 。
6. 擦去臀部水滴。
7. 著座時，脫臭裝置負離子自動運轉最多 3 分鐘，離開後即停止。洗淨離座後，脫臭裝置負離子再自動運轉 1 分鐘後停止。(適用 AFC168)



本體操作說明 (三)

- 1 (適用 AFC168)**
1. 使用溫烘烘乾時，押溫烘鍵一次，即可吹出溫風，再押溫烘鍵即可調整適當的溫度。
 2. 溫烘烘乾時間 5 分鐘後，會自動停止，如希望繼續使用時，可再押溫烘鍵一次。
 3. 如不再使用溫烘時，可押停止鍵 ，則溫烘即停止，但出風口會繼續吹出涼風，3 秒後，自動完全停止。
- 當環境溫度高於35度C時，請使用中或高的風溫設定。
- 2 (適用 AFC168)**
1. 離座時押脫臭鍵，強制脫臭 3 分鐘，此時負離子及風扇啟動。
 2. 著座時押脫臭鍵，強制脫臭 3 分鐘，此時負離子啟動。
 3. 脫臭功能運轉時，操作部脫臭指示燈會亮起，停止時，即熄滅。

 注意

- 1 沖洗水溫及便座溫度，因加熱至設定溫度需耗些時間。因此，請將溫度設定維持您喜好的設定，以免造成使用時無法提供最佳服務。
- 2 沒有坐在馬桶上時，按下洗淨鍵，不會執行動作。
- 3 長期不使用本機時，請將電源插頭拔掉。
- 4 在洗淨中，部份水從本體下方排入馬桶，這是構造上需要，不是故障。
- 5 連續使用 5 分鐘以上，本機會自動切斷洗淨，若需再次洗淨，請再次選擇洗淨鍵。
- 6 洗淨離座後，本產品會自動清洗噴嘴頭約 5 秒，清潔後的水會流入馬桶內。
- 7 洗淨離座後，自動脫臭功能將於 1 分鐘後停止，欲強制執行脫臭功能，請押脫臭鍵，執行脫臭功能 3 分鐘。(適用 AFC168)
- 8 著座時，押溫烘鍵，可執行溫烘功能，5 分鐘後自動停止。(適用 AFC168)
- 9 如不再使用溫烘時，可押停止鍵 ，則溫烘即停止，但出風口會繼續吹出涼風，3 秒後，自動完全停止。(適用 AFC168)
- 10 洩水閥蓋與濾網組可使用硬幣拆卸；切勿使用不當工具拆卸，以免造成洩水閥蓋與濾網組結構的破壞。
- 11 採用電子沖水，停電時將無法沖水。
- 12 新裝或修改時，需安裝附於馬桶包裝內之大流量止水栓濾網組和大流量高壓軟管，以確保馬桶沖水機能。
- 13 拔下電源或停電後，覆電時本機會記憶斷電前設定值。
- 14 本產品安裝場所，供水壓力有高低差異，為發揮產品沖水功能，請適當調整三角凡而。
- 15 不可使用膠粘劑為固定方式。
- 16 嚴禁香煙等引起火花物體靠近，可能會引起火災。