

## 和成集團服務中心電話

網路維修登記網址:<http://www.hcg.com.tw/>

全省維修服務：	☎ 0800-087089
大台北服務：	☎ (02)25068101
桃園服務：	☎ (03)3362074
新竹服務：	☎ (03)5696826
苗栗服務：	☎ (037)234941
台中服務：	☎ (04)24528585
彰投服務：	☎ (04)7356230
雲嘉服務：	☎ (05)2353294
台南服務：	☎ (06)2618743
高雄服務：	☎ (07)2616151
屏東服務：	☎ (08)7334777
花蓮服務：	☎ (03)8343118
台東服務：	☎ (089)318800
金門服務：	☎ (082)324334

和成集團  
豪士多股份有限公司



### 二級 定時定溫電熱水器 安裝及使用說明書

#### 注意事項

- 安裝及使用前，請先詳閱本說明書
- 安裝完成後，請務必將本說明書交給客戶

## 規格性能

## 目錄

● 注意事項-----	1
● 各部名稱及其附屬品-----	2
● 安裝說明-----	5
● 操作使用說明-----	12
● 技術參數與故障代碼說明-----	13
● 清潔與保養-----	14
● 故障排除-----	15
● 規格性能-----	16

加侖數	型式	容量 (L)	水管	第一次加熱至65°C		熱水供應量
			口徑 (Inch)	用電量 kW-Hr	時間 (min)	65°C 公升/小時
8	壁掛式/橫掛/懸吊	30	1/2"	1.6	24	30
8	壁掛式/橫掛/懸吊	30		1.6	16	30
12	壁掛式/橫掛/懸吊	45		2.4	36	45
12	壁掛式方型	45		2.4	36	45
15	壁掛式/橫掛/懸吊	57		3.0	45	56
20	壁掛式/橫掛/懸吊/落地式	75		4.0	60	75
30	壁掛式/橫掛/懸吊/落地式	113	3/4"	6.0	90	75
40	落地式	151		8.0	81	112
50	落地式	189	3/4"	10.0	101	112

\* 電熱管功率及相別標示於規格貼紙上。

\* 上述第一次加熱至65°C及熱水供應量為參考數據，實際以當地冷水溫度來計算較為準確。

商品名稱：定時定溫電能熱水器						
單元Unit	限用物質及其化學符號					
	鉛 (Pb)	汞 (Hg)	鎘 (Cd)	六價鉻 (Cr <sup>6+</sup> )	多溴聯苯 (PBB)	多溴二苯醚 (PBDE)
五金類 (金屬外殼)	○	○	○	○	○	○
保溫材	○	○	○	○	○	○
電線線及 內部配線	○	○	○	○	○	○
電熱管	○	○	○	○	○	○
保護裝置	超出0.1 wt %	○	○	○	○	○
電路板組	超出0.1 wt %	○	○	○	○	○
塑膠配件	○	○	○	○	○	○

備考1. "超出0.1 wt %" 及 "超出0.01 wt %" 係指限用物質之百分比含量超出百分比含量基準值。  
備考2. "○" 係指該項限用物質之百分比含量未超出百分比含量基準值。  
備考3. "-" 係指該項限用物質為排除項目。

本產品遵守台灣RoHS限用物質含有情況標示法令規章

## 規格性能

加侖數	型式	容量 (公升)	電 源					外 型	
			相別 (φ)	電壓 (V)	電流 (A)	電力 (KW)	電線 線徑 (mm <sup>2</sup> )	形 狀	尺寸 直徑×總高度 (cm)
8	壁掛式	30	1	220	27	6	5.5	圓	φ43×64
12	壁掛式	45	1	220	18	4	5.5	圓	φ43×85
15	壁掛式	56	1	220	18	4	5.5	圓	φ46.5×86
20	落地式	75	1	220	18	4	5.5	圓	φ46.5×113
30	落地式	113	1	220	18	4	5.5	圓	φ56×117

## 注意事項

### 拜託施工人員



### 注意

為正確安全使用本器具請詳讀本安裝說明書後，依指定工程施工。

- 本產品必須由合格之電工人員或經過本公司訓練合格之技師，始可安裝本器具。
- 請注意未依照說明書內之條件安裝，所造成之故障及損傷雖在保證期間內也不負保證責任。
- 保證書必須填寫完整，在安裝完成後交付給客戶。

1. 接地線必須確實接妥。(依照電工法規規範)
2. 安裝配管完成後，桶內須先進水填滿方可通電。
3. 長期不使用本熱水器時，請關閉電源無熔絲開關。
4. 漏電斷路器不可做為一般電源開關使用。
5. 安全閥請勿任意拆卸。
6. 安全閥之排水口，須配管排放至地板落水頭，以免熱水四溢及蒸氣傷人。
7. 水溫若超過85°C以上而紅色指示燈仍亮時，請關閉電源勿再使用，並儘速與本公司或經銷商聯絡。
8. 本產品在無水狀態下啓動時，加熱器安全裝置隨即啓動切斷電源，並請儘速與本公司或經銷商聯絡，勿自行拆卸以免發生危險。

## 各部名稱及附屬品

加侖數	型式	容量(L)	D(cm)	H(cm)	B(cm)
8	壁掛	30	∅ 43	62	2.5
12	壁掛	45	∅ 43	85	2.5
15	壁掛	56	∅ 46.5	86	2.5

壁掛式 8、12、15、20加侖配管圖

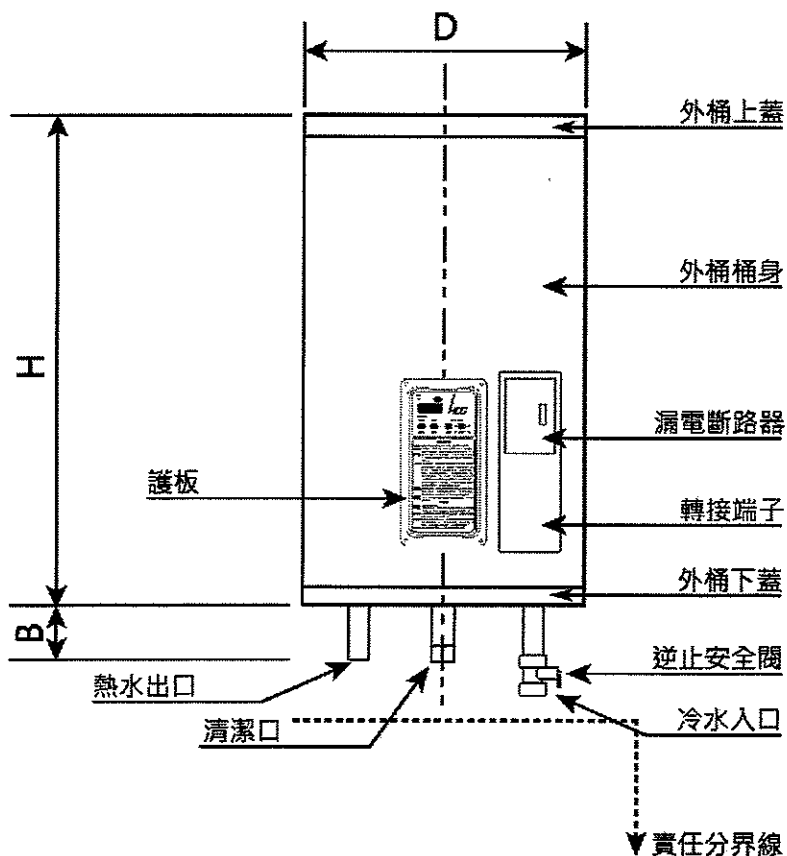

## 故障排除

異常情形	原因	處理方式
水不熱	無熔絲開關 (N.F.B.) 跳開	<ul style="list-style-type: none"> <li>● 檢查線路是否短路</li> <li>● 檢查電路管是否短路</li> <li>● 檢查無熔絲開關 (N.F.B.) 是否故障</li> </ul>
	漏電斷路器 (E.L.B.) 跳開	<ul style="list-style-type: none"> <li>● 檢查線路是否燒壞</li> <li>● 檢查線路是否碰傷</li> <li>● 檢查電熱器是否燒壞</li> </ul>
	溫度控制器 (三段) 跳開 電熱器故障	<ul style="list-style-type: none"> <li>● 溫度控制器 (二段) 是否故障</li> <li>● 溫度控制器 (三段) 是否故障</li> <li>● 更換電熱管</li> </ul>
水流不出來	逆水凡而裝錯方向 桶內或管路內空氣阻塞	<ul style="list-style-type: none"> <li>● 重新裝置</li> <li>● 設法把空氣排出</li> </ul>
漏水	內桶	<ul style="list-style-type: none"> <li>● 檢查漏水位置，並焊接之</li> <li>● 檢查法蘭位置，並更換墊圈</li> </ul>
	管路	<ul style="list-style-type: none"> <li>● 檢查管路漏水處</li> <li>● 若有破裂則更換</li> <li>● 接頭加裝止洩帶並旋緊</li> </ul>
其他	安全閥排水	● 正常現象，請勿將排水口堵塞
	溫度過高 (超過 85°C) 電熱管空燒	<ul style="list-style-type: none"> <li>● 更換溫度控制器</li> <li>● 請聯絡本公司各地經銷商及服務人員</li> </ul>

※上述之異常情形處理，須由領有合格執照之電工人員或經過本公司訓練合格師，始可維護處理。



**注意**

## 清潔與保養

### 點檢

1. 若電子機板及安全開關都故障，機板顯示溫度持續上升，內桶的壓力亦會逐漸升高，請立即停止使用，並通知本公司各地服務中心來檢修。
2. 請每年固定通知本公司各地服務中心檢修1次。



### 保養

1. 請用乾布把熱水器表面擦淨，如有不易清洗的地方，可用中性清潔擦拭，再用乾布擦乾，請勿用強力清潔劑或去漬油等清洗，以免造成印刷字面模糊或烤漆退色。
2. 清除器具安全閥排水口之配管排放至落水頭附近雜質。
3. 長期不使用器具時，請關閉電源總開關。
4. 壓力洩壓裝置需定期去除沈澱物及確認不可阻塞。
5. 維護清潔內桶時請自清潔口排水清洗之。

## 各部名稱及附屬品

加侖數	型式	容量(L)	D(cm)	H(cm)	B(cm)	A(cm)	C(cm)
20	落地	75	∅46.5	106	7	30	15
30	落地	113	∅56	112	5	30	15

### 落地式 20、30、40、50加侖配管圖

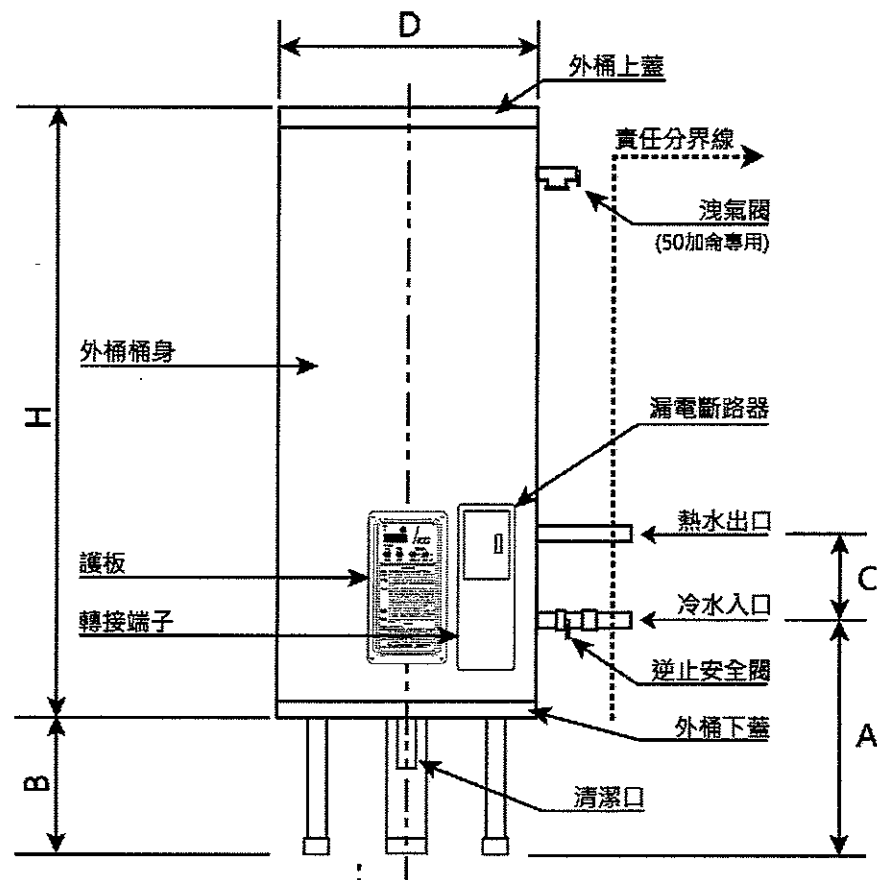

## 各部名稱及附屬品

### 橫掛式/懸吊式 8、12、15、20加侖配管圖

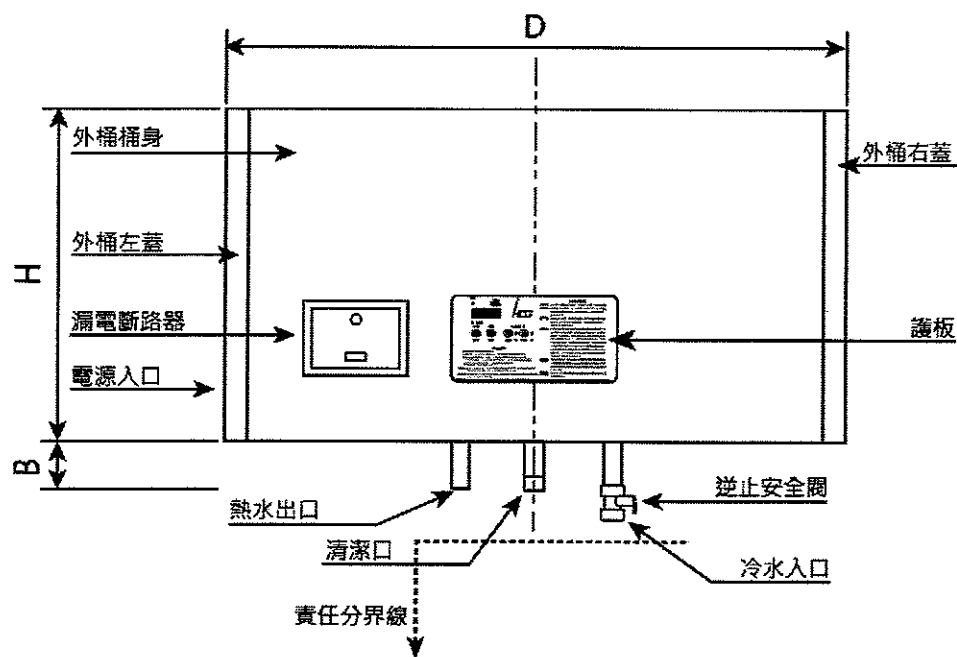

## 技術參數與故障代碼說明

### 一、技術參數

電壓	AC220V/60Hz 單相
繼電器電流	40A/240V
水溫顯示	0~99°C±2°C
電源控制	雙線式兩組繼電器
出廠設定溫度	65°C
溫度設定範圍	35~70°C

### 二、電子機板示意圖

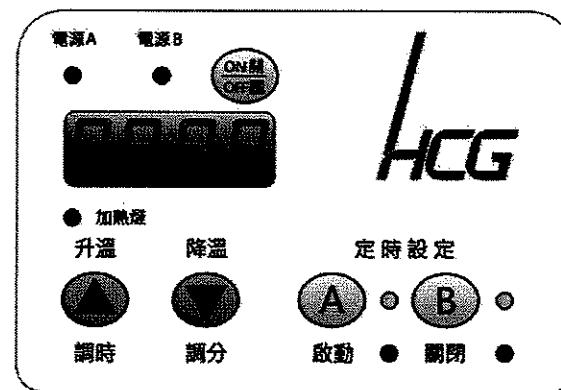

### 三、故障代碼說明

故障代碼	故障說明	處理方式
●顯示E1	●水溫超過設定85°C。	請聯絡本公司各地經銷商及服務人員。
●顯示E2	●溫度檢知器故障(短路)。	
●顯示E3	●溫度檢知器故障(斷路)。	
●顯示E5	●空氣保護(加熱速度異常)。	
●顯示E6	●超溫斷電開關動作。	
●顯示E7	●電壓過低。	
●顯示E8	●繼電器異常。	

## 操作使用說明

**開關設置：**ON/OFF開關鍵為操作開關，ON時電子螢幕開，OFF時則關。

**設定溫度：**每按壓一次▲即調高一度；每按壓一次▼即調降一度，當停止按壓▲或▼鍵超過5秒時，會顯示目前水溫。(設定溫度範圍35°C~70°C)

**設定現在時間：**雙按A與B時段鍵，可顯示現在時間，5秒後會自動回復顯示目前水溫；在顯示現在時間的狀態下，按▲(升溫)可調整小時，按▼(降溫)可調整分鐘。

**定時設定：**按一下A時段鍵，進入A時段設定【A時段燈(黃燈)會恆亮，且啟動燈(綠燈)開始閃爍】，此時按壓▲可調整小時，按▼可調整分鐘，設定完成後，再按壓A時段鍵【啟動燈(綠燈)會恆亮，表示啟動時間設定完成】；同時續接關閉時間的設定，【A時段燈(黃燈)會恆亮，且關閉燈(紅燈)會閃爍】，調整小時與分鐘，與啟動時間的設定方法相同，設定完成後再按壓A時段鍵，此時A時段設定完成【啟動燈(綠燈)與關閉燈(紅燈)會恆亮3秒鐘後熄滅，且A時段燈(黃燈)恆亮，表示A時段已有時間設定】。B時段設定同A時段定時設定。

**定時設定運轉狀態：**定時設定完成後，A時段燈(黃燈)或B時段燈(黃燈)會恆亮表示，當該時段正在作動時，則該時段燈(黃燈)會閃爍表示，且啟動燈(綠燈)會在作動期間恆亮，該時段停止時關閉燈(紅燈)會於3秒鐘後熄滅。

**啟動關閉定時設定：**長按A時段鍵(或B時段鍵)可啟動(黃燈亮)或關閉(黃燈滅)其原已設定好之定時。

## 安裝說明

### 安裝前注意事項

- 1.須領有合格執照之電工人員或經過本公司訓練合格之技師，始可安裝本器具。
- 2.安裝前檢查使用場地之供電量是否足夠(用電量請參照規格性能表P16~17)。
- 3.進水壓力應維持於1kg/cm<sup>2</sup>以下。若水壓超過1kg/cm<sup>2</sup>之建築物，請於進水管處加裝減壓器，以維持電能熱水器的使用壽命。



## 安裝說明

4. 請將電能熱水器置於屋內，勿放置於屋外或潮濕的地方。
5. 安裝使用之電源線需與本產品電線線徑相同(請參照規格性能表P16~17)
6. 電能熱水器之無熔絲開關必須單獨使用，不能與其他電器用品共用同一個無熔絲開關。
7. 本產品電線單相為紅白二色，三相為白紅黑三色，綠色為接地線。
8. 本產品出場前已做完善之測試，請勿任意拆裝、修改或調整本產品。
9. 管路安裝請參照安裝圖所用之管徑需與本器具進水管管徑相同(請參照規格性能表P16~17)。
10. 安裝完成後請先打開水龍頭全熱水側，俟水流出後再行通電。
11. 本器具嚴禁使用自來水以外之水質及未能定期安檢，恕本公司無法給予保固。
12. 安全閥之排水口，須加裝塑膠軟管，以利排水，此管必須與大氣相通。
13. 本器具安裝完成後，勿將異物覆蓋於本器具上。
14. 本器具為電器產品，安裝時勿置放於戶外，以免發生漏電危險或其他現象產生。

## 使用方法

### 給水

1. 通電後，紅色加熱燈即亮。水溫達設定溫度65°C 紅色加熱燈即熄滅。
2. 旋開熱水龍頭開關，熱水即源源而來。(如圖)
3. 不可盛出烹調食物，禁止食用。



### 特別注意事項

1. 本產品符合CNS國家標準，並通過經濟部標準檢驗局，檢驗合格。
2. 本產品設有三重安全裝置，確保使用安全。
  - 2.1 溫度控制範圍35°C~70°C在範圍內可自由調整溫度。(出廠設定於65°C)
  - 2.2 第一重漏電斷路器能避免漏電情形發生，第二重溫度控制器可將水溫控制於設定值(35°C~70°C)之間，並自動加熱及斷電。
  - 2.3 第三重超溫保護裝置會於水溫上升至85°C時自動切斷電源，以確保安全。壓力安全閥，水溫上升以致產生蒸氣，其壓力超過7 kg/cm<sup>2</sup>時，水及蒸氣即由安全閥排出並降低內桶的壓力。
  - 2.4 如第二、三重溫度控制安全開關都故障，溫度會繼續上升，內桶的壓力會逐漸升高，當壓力超過7kg/cm<sup>2</sup>時，壓力安全閥，即自動洩壓確保桶內壓力低於7kg/cm<sup>2</sup>。
  - 2.5 本產品在無水狀態下啟動時，加熱安全裝置隨即啟動切斷電源，並請儘速與本公司或經銷商聯絡，勿自行拆卸以免發生危險。
  - 2.6 如有上述2.3或2.4 2.5情況發生，應即停止供電，並通知本公司服務人員，更換溫度控制開關後，方可使用。
3. 如長期外出不再使用，請將電源開關切掉，以節省電力資源。
4. 長時間未使用時，再使用前請先請教銷售商。





# 安裝說明

## 接線圖

備註：虛線表責任分界線，虛線上需顧客自行加裝

虛線以下，單相已包含器具內，三相漏電斷路器另附由客戶自行安裝

單相 220V  
8~50加侖適用

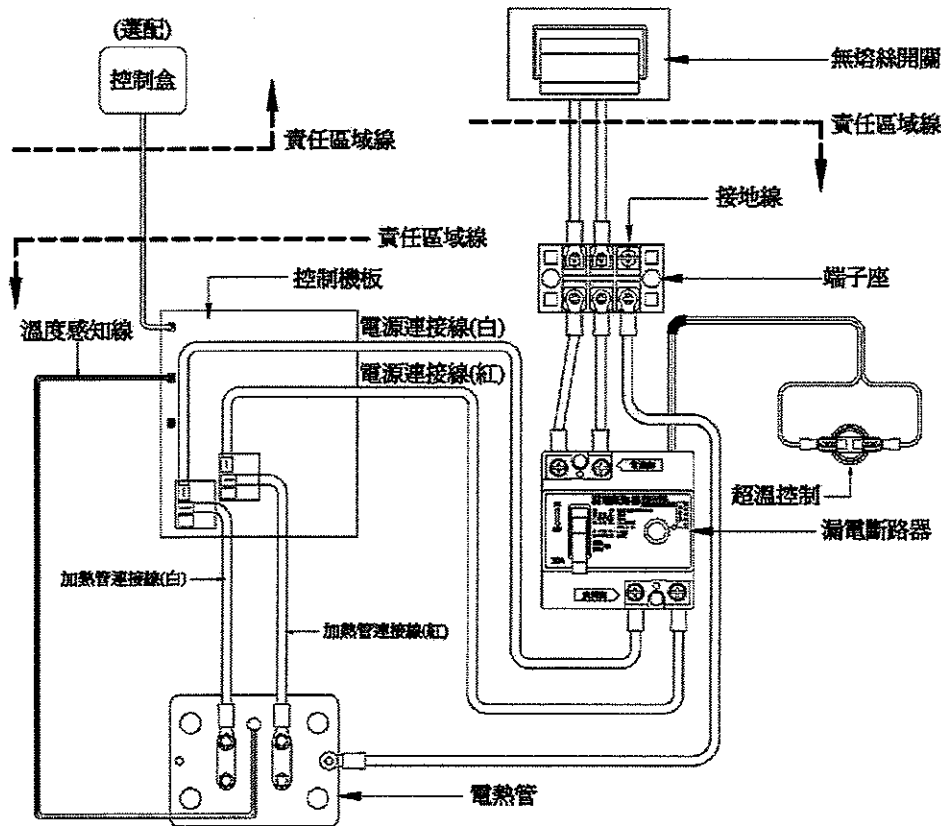

# 安裝說明

## 安裝順序步驟

1. 打開外箱，暫勿撕開本產品包裝物。
2. 視安裝場所及進水管之位置做設計。
3. 取出逆止安全閥組之管路配件。

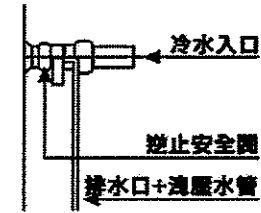

※本產品為壓力容器故連結須確實，以免漏水，建議以止洩帶(Tape Seal)做為連結媒介。

4. 逆止安全閥須擺正，排水口向下，以避免周圍結霜。  
(參照安裝尺寸圖P2~4及下頁圖之所示)。
5. 安全閥之排水口須加裝塑膠軟管以利排水，且必須與大氣相通。
6. 把本產品直立移至所設定之位置固定。
7. 水管壓力超過 $1\text{kg}/\text{cm}^2$ 請於進水處加裝減壓閥。
8. 本產品電路單相為紅白二色，綠色為接地線。
9. 一切配線必須按照台灣電力公司之規定施工。
10. 接地線必須確實接受。(依照電工法規規範)
11. 接線圖，請參閱P10。
12. 安裝完成後，打開進水三角凡而及水龍頭全熱水側，俟水由熱水龍頭流出後即旋緊，即可通電。  
※請再次檢查水管路配間接合處是否漏水及電線是否確實。
13. 進行通電注意代表燈之訊號：電源燈(綠燈亮表示有通電)，加熱燈(紅燈亮則正在進行加熱)。

## 安裝說明

8~15加侖適用

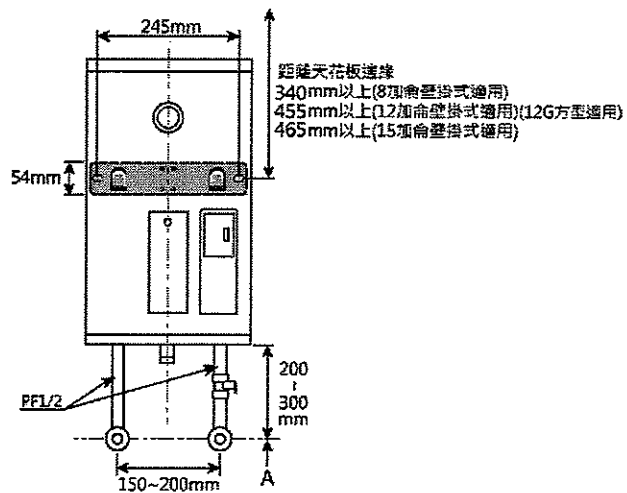

註：A為冷熱管配管高度；建議為350mm。

## 安裝說明

### 安裝完成之檢查

1. 安裝場所: 是否裝於屋內乾燥潔淨之處?
2. 器具安全閥之排水口: 是否有配管排放至落水頭?
3. 各配線: 安裝使用之電源是否與本產品電線線徑相同?
4. 各配管: 將熱水龍頭關閉, 此時配管內充滿水, 再查看各部配管間是否有漏水情形發生?
5. 試運轉與使用: 請參照使用方法P11 “給水” 及操作, 如使用時發生異常, 請依本說明書P13之 “故障排除” 處理。