



SUPERLET
智慧型超級馬桶

AFC230(H) 使用說明書
AFC240(H)



- 在此誠摯地感謝您購買和成AFC230(H) / AFC240(H)智慧型超級馬桶。
- 請於使用前詳細參閱本說明書，正確使用並妥善保存。

使用之前

- 安全注意事項 2-3
- 產品各部位簡介 4
- 遙控器功能簡介 5
- 附屬零件簡介 6

使用方法

- 正確操作說明 7-15
本體及遙控器
- 使用注意事項 16
- 清潔與保養拆卸 17
噴嘴及濾網組
脫臭組及便蓋
本體及便座 18
19

遇到困難時

- 簡易故障排除 20
- 產品規格說明 21
- 備忘錄 22

安全注意事項

為避免危害使用者或其他人員及對財物造成損害，以下之說明事項請務必遵守。



■ 使用方法錯誤時，會導致的危害或損害程度，以下面的表示來區分說明。

警告 所表示的內容為「有可能導致重傷甚至死亡」。

注意 所表示的內容為「有可能導致傷害或僅有物品可能發生損害」。

■ 希望遵守內容的種類以下面的圖形來區分說明。

 本圖表示「禁止」之意。

   這些圖形表示務必「強制」實行之意。

警告

■ 發生異常時(有燒焦味等)須停止製品運轉
拔掉電源插頭。



拔掉電源插頭

● 若在異常狀態下繼續運轉
會因發熱等，造成火災及
觸電發生，請速與所購買
的商店或本公司特約服務
站洽詢。

■ 要確實插好插頭，未插緊插頭會導致短路
及發熱造成火災及觸電的發生。

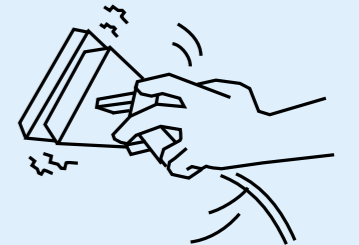

■ 請勿於中途接電線或使用延長線，會導致
發熱造成火災及觸電的發生。



禁止

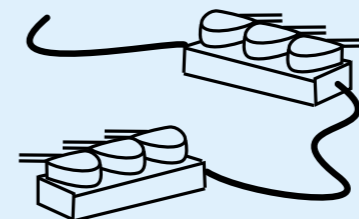

■ 除本公司技術人員以外，嚴禁私自分
解、修理或改造製品，會因此引發起火，
或不當使用而引起火災或觸電、受傷。



分解禁止



◎ 如需修理時，請與經銷店連絡。

■ 請勿在製品及電源插頭上灑水，會造成觸
電、短路、火災等原因發生。



灑水禁止



■ 注意勿使用破損電線或再加工的電源線，
也請勿在電源線上加工或放置重物，以免
造成電源線破損或損傷。



禁止

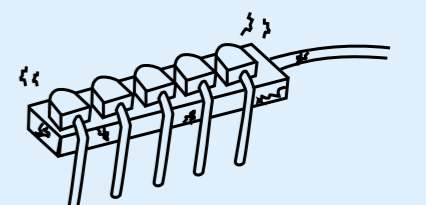

安全注意事項

警告

■ 請勿使用地下水及工業用水。



禁止

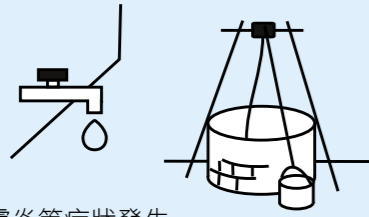

● 恐引起皮膚炎等症狀發生。

■ 請勿損傷電源線及插頭。



禁止

● 請勿讓電源線任意損傷、修改、接近高溫部任意扭折彎曲、強拉、壓於重物下，打結。

電源線損傷後使用，恐有感電、短路、火災等情形。
電源線和插頭修理，請與經銷商接洽。

■ 手濕時請勿插插頭。



手濕禁止

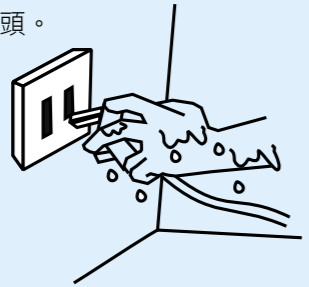

● 恐會引起觸電。

■ 請勿施予壓力於給水管。



禁止

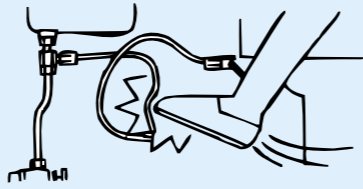

● 恐造成給水管漏水情形發生。

■ 請勿依靠便蓋。



禁止

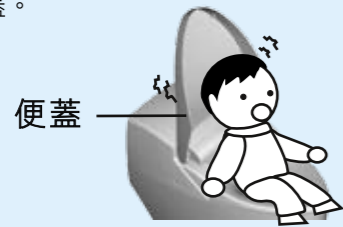

● 恐造成便蓋破裂，翻倒情形發生。

■ 請勿坐在製品上或重擊製品。



禁止



● 恐怕人會翻倒，製品破裂等情形發生。

■ 長期不使用時，請先將電源插頭拔除，並請將水箱內的水排放掉。



長期放置的水，會產生劣化變質；再使用時，恐會引起皮膚炎等症狀發生。

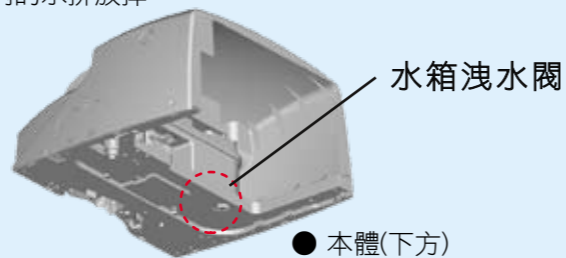

● 本體(下方)

注意

■ 有關低溫燙傷應注意事項



對於下列人士使用時，請調節至**低溫**，並且時常給予關心，使用狀況是否有異常出現。



1. 兒童、老年人、病人。
2. 皮膚容易過敏者。
3. 服內藥物（安眠藥、感冒藥等）會導致會想睡覺者、過於疲勞者。

● 使用比較低的溫度（攝氏40度到60度），長時間接觸皮膚的相同位置時，有引起低溫燙傷的情形發生。

產品各部位簡介

本體簡介

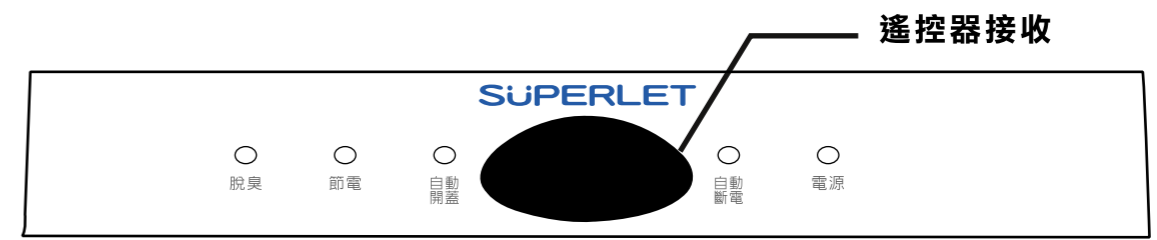

本體(上)指示感應面板



側操作面板

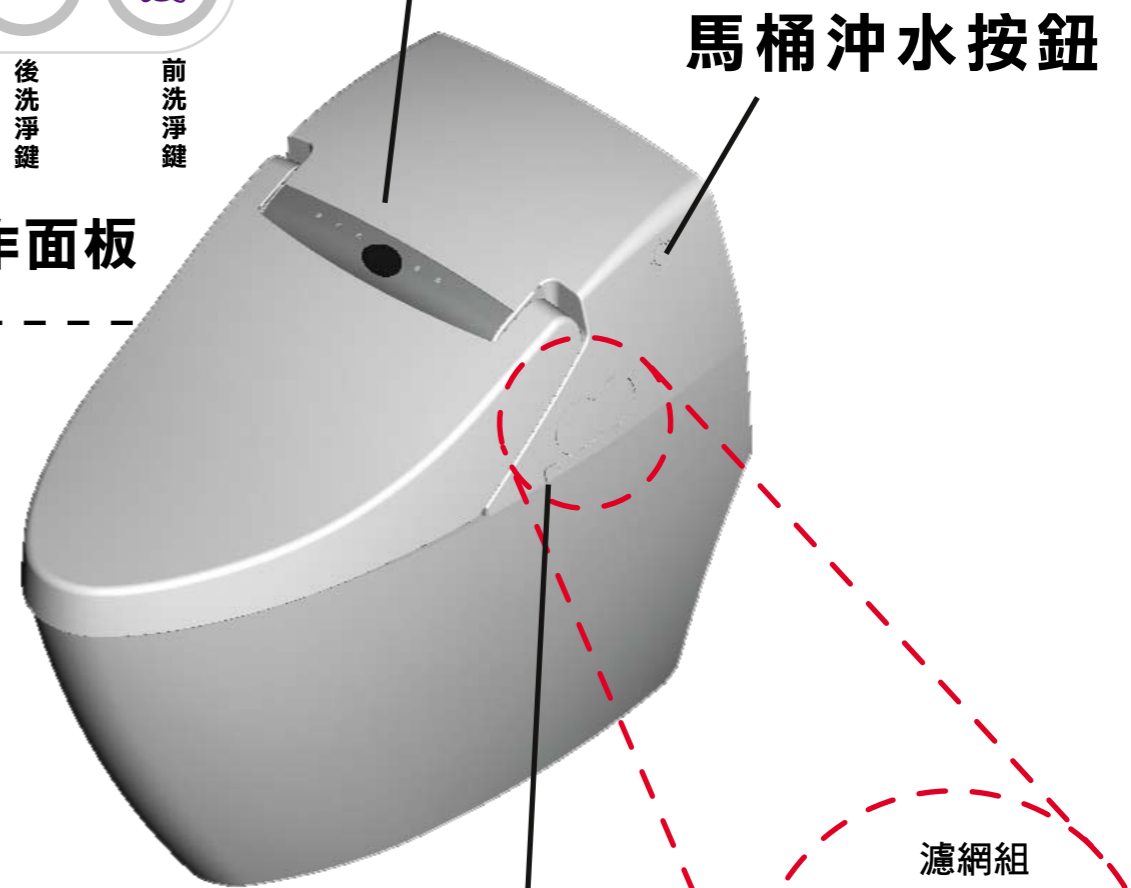

濾網組



除臭組

拆卸鈕

遙控器功能簡介

遙控器簡介

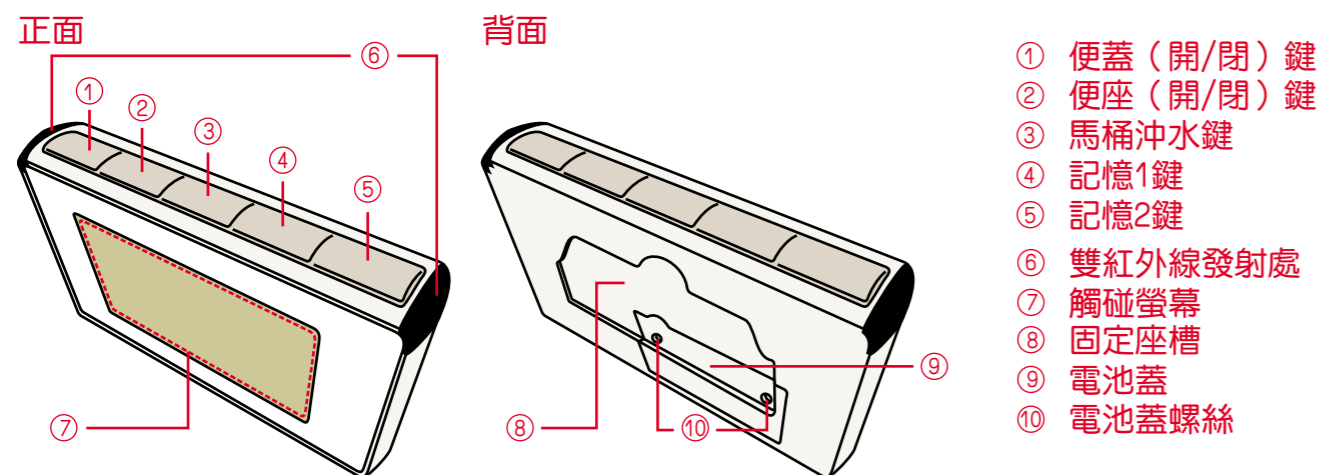

- ① 便蓋（開/閉）鍵
- ② 便座（開/閉）鍵
- ③ 馬桶沖水鍵
- ④ 記憶1鍵
- ⑤ 記憶2鍵
- ⑥ 雙紅外線發射處
- ⑦ 觸碰螢幕
- ⑧ 固定座槽
- ⑨ 電池蓋
- ⑩ 電池蓋螺絲

欲掀便座時：

本產品已含人體檢知自動掀便蓋功能，也可按壓遙控器上的**便蓋（開/閉）鍵①**半自動式操作掀開或關閉便蓋。

欲掀便蓋時：

當便蓋已掀開時，可按壓遙控器上的**便座（開/閉）鍵②**半自動式操作掀開或關閉便座。
當便蓋未掀開時，按壓**便座（開/閉）鍵②**則會先掀開便蓋後再掀開便座。

欲馬桶沖水時：

本產品已含離座自動沖水功能，但任何時候也可按壓遙控器上的**馬桶沖水鍵③**半自動式操作馬桶沖水。

欲使用免治或其他功能時：

- (一) 當**觸碰螢幕⑦**為無畫面狀態時，碰觸**觸碰螢幕⑦**則會開啟**主頁面**。請參照**第八頁**操作說明。
- (註) 在任何時候碰觸**觸碰螢幕⑦**均會啟動螢幕背光。
- (註) 在任何一個頁面經過九十秒後均會返回無畫面狀態。

欲讀取記憶時：

- (一) 按壓遙控器上方**記憶1鍵④**或**記憶2鍵⑤**後，即可讀取記憶1或記憶2之已記憶的前洗淨水量、後洗淨水量、水溫、座溫及風溫，同時套用在遙控器顯示及免治本體上。
- (註) 當**觸碰螢幕⑦**為無畫面狀態時，按壓**記憶1鍵④**或**記憶2鍵⑤**也會開啟主頁面，同時**記憶1鍵④**或**記憶2鍵⑤**會持續發亮直到**觸碰螢幕⑦**返回無畫面狀態為止。

電池電力不足（弱電）判定及欲更換電池時：

- (一) 在**主頁面**中（請參考**第八頁**），如果節電狀態顯示持續閃爍，此為電池電力不足（弱電）顯示。此時需更換電池。
- (二) 用十字螺絲起子拆下兩顆**電池蓋螺絲⑩**再打開電池蓋**⑨**，即可更換四顆三號電池。請依照先前方法反安裝回去。
- (註) 當電池電力不足時，相對影響**觸碰螢幕⑦**的感應度，更換電池後即會恢復正常。

使用上注意：

使用遙控器操作時，請勿阻擋住**雙紅外線發射處⑥**以免影響紅外線傳輸。

附屬零件簡介

請確認以下附屬品

項目	名稱	簡圖	數量
1	遙控器		1
2	遙控器固定座+ 針型壁虎(2)+ 螺絲(2)		1
3	使用說明書		1
4	乾電池 (三號AA)		4
5	分岔水栓組 (已安裝於便器中)		1
6	連接水管50公分 (已安裝於便器中)		2

馬桶及本體操作

1. 進入設定頁面，碰觸自動開蓋ON/OFF鍵，ON狀態時自動開蓋指示燈亮，人體檢知功能啟動 (註1)，便蓋自動掀開，馬桶自動沖水功能啟動，自動斷電功能啟動。



2. 再次碰觸自動開蓋ON/OFF鍵，OFF狀態自動開蓋指示燈熄滅，人體檢知功能關閉，馬桶自動沖水功能關閉，自動斷電功能關閉。

3. 押遙控器便蓋開/閉鍵，便蓋掀開，LED照明燈亮。

4. 再次押便蓋開/閉鍵，便蓋關閉，LED照明燈滅。

(註1) 人進入人體檢知範圍時，自動開蓋燈閃爍，便蓋自動掀開。離開時，自動開蓋燈恆亮，便座、便蓋自動關閉。

5. 押遙控器便座開/閉鍵，便座掀開。

6. 再次押便座開/閉鍵，便座關閉。

7. 押遙控器馬桶沖水鍵，馬桶沖水一次。

8. 當自動開蓋指示燈亮時，人離開人體檢知範圍時，馬桶會自動沖水。

9. 自動斷電功能：若人體檢知24小時無感應人體接近時，自動斷電指示燈亮，全機斷電。待人體檢知感應人體接近時，指示燈滅，全機恢復原設定值。



人體檢知範圍

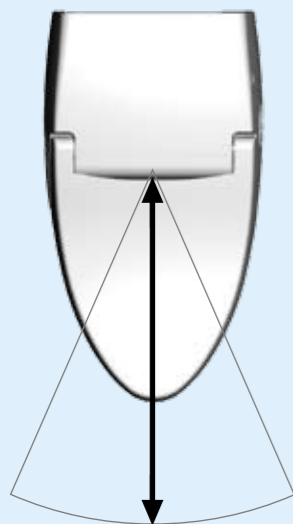

5段可調整
約60cm ~ 120cm

便蓋開啟時：當人離開人體檢知範圍後，90秒後便蓋自動關閉。



便蓋便座均開啟時：當人離開人體檢知範圍後，10秒後便座自動關閉，再過80秒後便蓋自動關閉。



本體操作說明

1. 坐上馬桶座。



2. 入座後，脫臭裝置啟動3分鐘後停止。
3. 臀部沖洗，由本體右側按 後洗淨鍵，再按一次即洗淨停止。
4. 婦女局部洗淨，由本體右側按 前洗淨鍵，再按一次即洗淨停止。
5. 擦去臀部水滴。
6. 離座後，脫臭裝置啟動 1 分鐘後停止。



3. 1. 押電源鍵，馬桶座的電源成OFF狀態，電源指示燈熄滅。
2. 再次押電源鍵，即可恢復正常使用狀態。

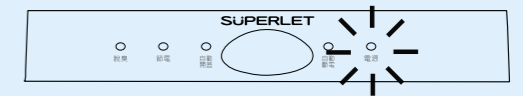

遙控器操作(一)

主頁面

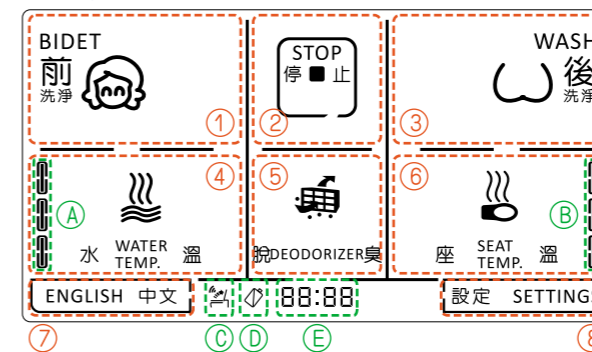

- ① 前洗淨鍵
- ② 停止鍵
- ③ 後洗淨鍵
- ④ 水溫鍵
- ⑤ 脫臭鍵
- ⑥ 座溫鍵
- ⑦ 顯示語言鍵
- ⑧ 設定鍵

- Ⓐ 四段水溫顯示
- Ⓑ 四段座溫顯示

- Ⓒ 自動開蓋顯示
- Ⓓ 節電狀態顯示

- Ⓔ 時間顯示

主頁面開啟時：

原廠設定背光將持續啟動十秒，也可以自行更改持續時間。背光秒數調整請參考第十三頁操作說明。

欲使用後洗淨功能（臀部沖洗）時：

(一) 坐上馬桶座後，碰觸後洗淨鍵③則可開始臀部沖洗，同時遙控器螢幕會切換至洗淨頁面。關於洗淨頁面的操作方式請參考第十頁操作說明。

(二) 坐上馬桶座後，也可按壓馬桶本體側邊的后洗淨鍵開始臀部沖洗。再次按壓馬桶本體側邊的后洗淨鍵則可停止臀部沖洗。

正確操作說明

欲使用前洗淨功能（女性沖洗）時：

- (一) 坐上馬桶座後，碰觸**前洗淨鍵**①則可開始女性沖洗，同時遙控器螢幕會切換至洗淨頁面。關於洗淨頁面的操作方式請參考第十頁操作說明。
- (二) 坐上馬桶座後，也可按壓馬桶本體側邊的**前洗淨鍵**開始女性沖洗。再次按壓馬桶本體側邊的**前洗淨鍵**則可停止女性沖洗。

欲使用脫臭功能時：

- (一) 坐上馬桶座後，脫臭功能會自動運作三分鐘，在任何時候也可碰觸遙控器上的**脫臭鍵**⑤半自動式啟動脫臭功能三分鐘。再次碰觸**脫臭鍵**⑤則可停止脫臭功能。
- (二) 當使用洗淨功能後，離開馬桶座，脫臭功能會自動運作一分鐘。
- (註) 碰觸遙控器上的**脫臭鍵**⑤時，**脫臭鍵**⑤會閃爍一次。
- (註) 當脫臭功能運作時，馬桶本體面板上的**脫臭指示燈**會亮起。脫臭功能停止時，**脫臭指示燈**即熄滅。

欲調整洗淨水溫時：

碰觸**水溫鍵**④即可以循環方式調整水溫。可從**四段水溫顯示**④辨識目前水溫。

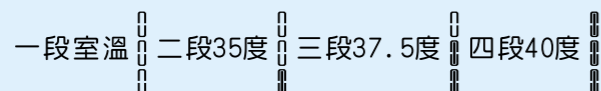

欲調整暖座座溫時：

碰觸**座溫鍵**⑥即可以循環方式調整座溫。可從**四段座溫顯示**⑥辨識目前座溫。

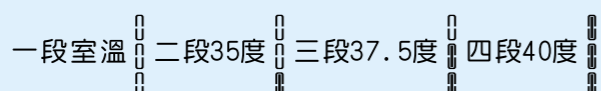

欲儲存／讀取記憶時：

- (一) 欲儲存記憶時，按壓遙控器上方記憶1或2鍵持續五秒後，即可記憶目前顯示之水溫及座溫。**主頁面**會閃爍一次表示已記憶完成。
- (二) 欲讀取記憶時，請參考第二頁操作說明。

欲切換中文／英文顯示語言時：

- (一) 當顯示語言為中文時，碰觸**顯示語言鍵**⑦即可切換顯示語言至英文。
- (二) 當顯示語言為英文時，碰觸**顯示語言鍵**⑦即可切換顯示語言至中文。

欲調整自動開蓋功能、節電功能及時間時：

- (一) 碰觸**設定鍵**⑧即可進入設定頁面。在設定頁面則可調整自動開蓋功能、節電功能及時間。設定頁面的操作方式請參考第十一頁操作說明。
- (註) 當**自動開蓋顯示**⑨顯示時，表示自動開蓋功能為啟動狀態。當**節電狀態顯示**⑩顯示時，表示智慧型節電功能為啟動狀態。
- (註) 當**節電狀態顯示**⑩持續閃爍時，此為電池電力不足（弱電）顯示。此時需更換電池。請參考第五頁操作說明。

使用上注意：

- (一) 碰觸**停止鍵**②可停止已啟動中的前洗淨、後洗淨或溫風功能之外，同時也會切換至**溫風頁面**。**溫風頁面**的操作方式請參考第十頁操作說明。
- (二) 持續碰觸住**停止鍵**②五秒後將會切換至**調整頁面**。**調整頁面**的操作方式請參考第十三頁操作說明。

正確操作說明

洗淨頁面

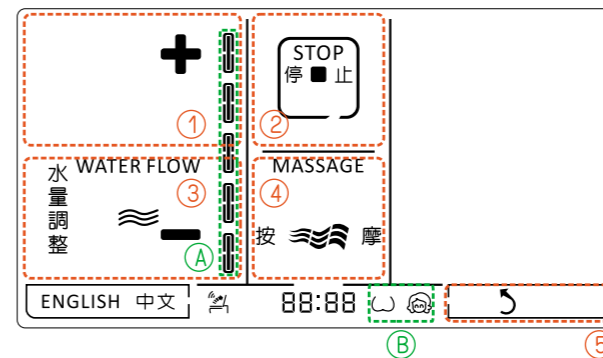

- ① 水量加鍵
- ② 停止鍵
- ③ 水量減鍵
- ④ 按摩鍵
- ⑤ 返回鍵
- (A) 五段水量顯示
- (B) 前／後洗淨顯示

前或後洗淨功能啟動及洗淨頁面開啟方法：

碰觸**主頁面**之前或**後洗淨鍵**均會啟動前或後洗淨功能及開啟**洗淨頁面**。可經由**前／後洗淨顯示**②來分辨目前使用中的功能。☺為前洗淨或☹後洗淨。

欲調整洗淨水量時：

碰觸**水量加鍵**①即可增強水量。碰觸**水量減鍵**③即可減弱水量。可從五段水量顯示辨識目前水量。

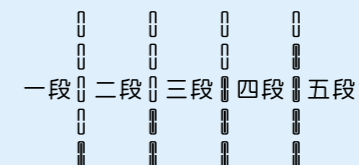

欲使用按摩功能時：

- (一) 碰觸**按摩鍵**④可啟動按摩功能。再次碰觸**按摩鍵**④則可停止按摩功能。
- (註) 碰觸**按摩鍵**④時，**五段水量顯示**(A)會閃爍一次。

欲停止沖洗功能或使用溫風功能時：

碰觸**停止鍵**②可停止已啟動中的前洗淨、後洗淨功能之外，同時也會切換至**溫風頁面**。**溫風頁面**的操作方式請參考溫風頁面操作說明。

使用上注意：

碰觸**返回鍵**⑤可返回**主頁面**，但已啟動中的前洗淨或後洗淨功能仍會持續運作。

溫風頁面

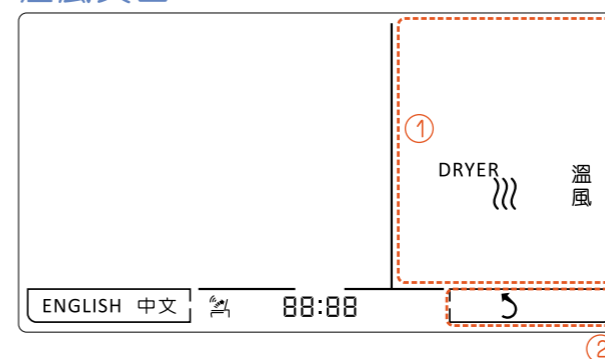

- ① 溫風鍵
- ② 返回鍵

溫風頁面開啟方法：

碰觸**主頁面**或**洗淨頁面**之**停止鍵**均會開啟**溫風頁面**。

欲使用溫風功能時：

碰觸**溫風鍵**①可啟動溫風功能之外，同時也會切換至**溫風調整頁面**。**溫風調整頁面**的操作方式請參考第十一頁操作說明。

使用上注意：

碰觸**返回鍵**②可返回**主頁面**。

正確操作說明

溫風調整頁面

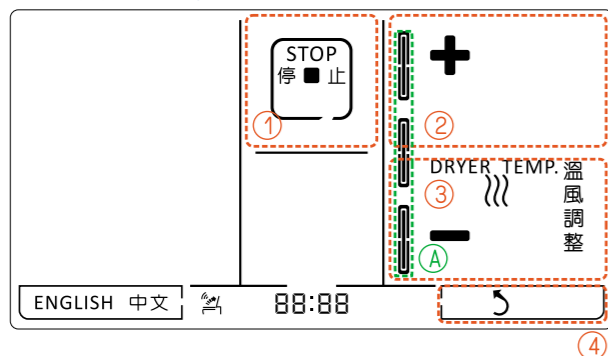

- ① 停止鍵
- ② 風溫加鍵
- ③ 風溫減鍵
- ④ 返回鍵
- Ⓐ 三段風溫顯示

溫風功能啟動及溫風調整頁面開啟方法：

碰觸溫風頁面之溫風鍵會啟動溫風功能及開啟溫風調整頁面。

欲調整溫風風溫時：

碰觸風溫加鍵②即可加溫。碰觸風溫減鍵③即可降溫。風溫溫度範圍為30到70度。可從三段風溫顯示Ⓐ辨識目前風溫溫度。

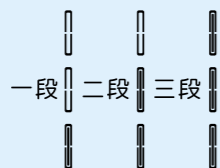

欲停止溫風功能時：

碰觸停止鍵①可停止溫風功能並返回主頁面。

使用上注意：

碰觸返回鍵④可返回主頁面，但已啟動中的溫風功能仍會持續運作。

設定頁面

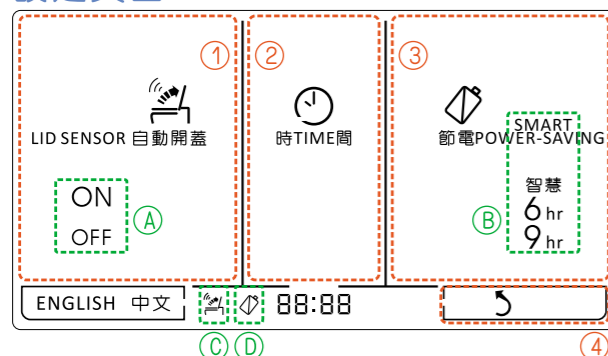

- ① 自動開蓋鍵
- ② 時間鍵
- ③ 節電鍵
- ④ 返回鍵
- Ⓐ 自動開蓋選項顯示
- Ⓑ 節電選項顯示
- Ⓒ 自動開蓋顯示
- Ⓓ 節電狀態顯示

設定頁面開啟方法：

碰觸主頁面之設定鍵會開啟設定頁面。

欲設定自動開蓋時：

(一) 碰觸自動開蓋鍵①即可由自動開蓋選項顯示Ⓐ選擇自動開蓋功能為
選項顯示 ONⒶ時為停止狀態 / OFFⒶ時為啟動狀態

(註) 當自動開蓋功能為啟動的狀態時，自動開蓋顯示Ⓒ會出現並保持在頁面上。

正確操作說明

欲設定節電時：

(一) 碰觸節電鍵③即可由節電選項顯示Ⓑ以循環方式選擇節電功能為

六小時 6hr / 九小時 9hr / 智慧型 智慧

(二) 當選擇六小時或九小時節電功能時，節電狀態顯示Ⓓ會出現在設定頁面上。此時節電裝置已啟動，直到再次使用免治馬桶各項功能或節電小時數終止後，節電裝置停止。

(三) 當選擇智慧節電功能時，節電狀態顯示Ⓓ會出現並保持在頁面上。此時節電裝置已啟動，直到再次使用免治馬桶各項功能時，節電裝置暫時停止。人離開後會再自動啟動。

(註) 智慧型節電狀態：本體上節電指示燈亮起且閃爍執行節電功能。人進入人體檢知範圍時，節電功能暫停，全機恢復動作；離開後，再次進入智慧型節電。除斷電、停電或押節電鍵方可解除智慧型節電功能。

(註) 當遙控器主頁面，水温及座温無溫度顯示時，無法設定節電功能。

欲調整時間及時間設定頁面開啟方法：

碰觸時間鍵②會開啟時間設定頁面。可在時間設定頁面調整時間。請參考時間設定頁面操作說明。

使用上注意：

碰觸返回鍵④可返回主頁面。

時間設定頁面

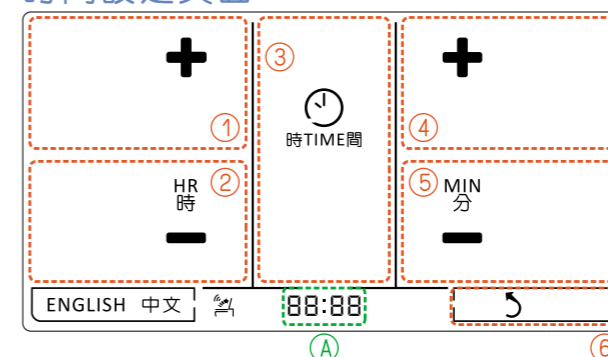

- ① 小時加鍵
- ② 小時減鍵
- ③ 時間設定鍵
- ④ 分鐘加鍵
- ⑤ 分鐘減鍵
- ⑥ 返回鍵
- Ⓐ 時間顯示(閃爍)

時間設定頁面開啟方法：

碰觸設定頁面之時間鍵會開啟時間設定頁面。

欲設定小時時：

碰觸小時加鍵①即可增加時間顯示Ⓐ的小時數。

碰觸小時減鍵②即可減少時間顯示Ⓐ的小時數。



欲設定分鐘時：

碰觸分鐘加鍵④即可增加時間顯示Ⓐ的分鐘數。

碰觸分鐘減鍵⑤即可減少時間顯示Ⓐ的分鐘數。



設定完成時：

碰觸時間設定鍵③或返回鍵⑥會返回設定頁面同時記錄已設定之時間。

使用上注意：

在時間設定頁面時，時間顯示Ⓐ會持續閃爍。

正確操作說明

調整頁面

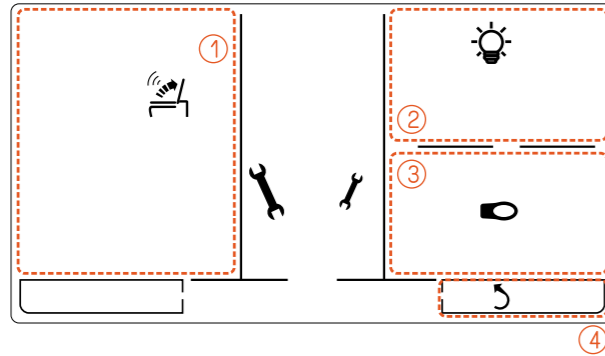

- ① 檢知距離調整鍵
- ② 背光秒數調整鍵
- ③ 著座距離調整鍵
- ④ 返回鍵

調整頁面開啟方法：

持續碰觸住主頁面之停止鍵五秒後會開啟調整頁面。

欲調整檢知距離時：

碰觸檢知距離調整鍵①會開啟檢知距離調整頁面。可在檢知距離調整頁面調整檢知距離。請參考第十四頁操作說明。

欲調整背光秒數時：

碰觸背光秒數調整鍵②會開啟背光秒數調整頁面。可在背光秒數調整頁面調整背光秒數。請參考第十四頁操作說明。

欲調整著座距離時：

碰觸著座距離調整鍵③會開啟著座距離調整頁面。可在著座距離調整頁面調整著座距離。請參考第十五頁操作說明。

使用上注意：

碰觸返回鍵④可返回主頁面。

正確操作說明

檢知距離調整頁面

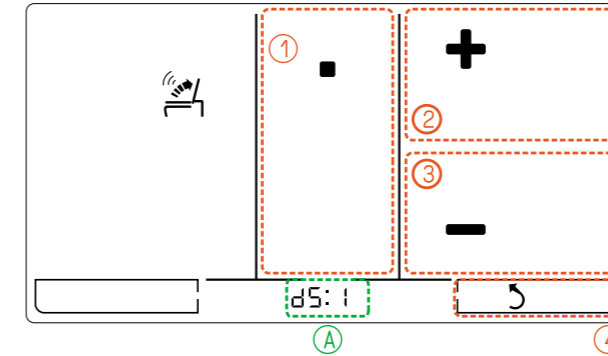

- ① 確定鍵
- ② 加鍵
- ③ 減鍵
- ④ 返回鍵
- Ⓐ 檢知距離顯示(閃爍)

檢知距離調整頁面開啟方法：

碰觸調整頁面之檢知距離調整鍵會開啟檢知距離調整頁面。

欲調整檢知距離時：

碰觸加鍵② / 減鍵③即可調整檢知距離。可從檢知距離顯示Ⓐ辨識目前檢知距離。距離長到短: d5:5 到 d5:1

調整完成時：

碰觸確定鍵①會返回調整頁面同時記錄已設定之檢知距離。

使用上注意：

(一) 在檢知距離調整頁面時，檢知距離顯示Ⓐ會持續閃爍。

(二) 碰觸返回鍵④可返回調整頁面。

(註) 檢知物色澤與布料材質會影響感應距離。

背光秒數調整頁面

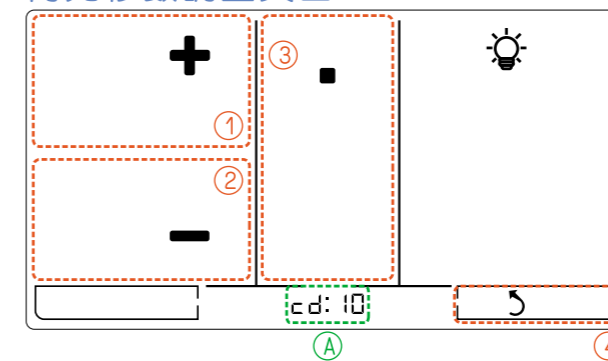

- ① 加鍵
- ② 減鍵
- ③ 確定鍵
- ④ 返回鍵
- Ⓐ 背光秒數顯示(閃爍)

背光秒數調整頁面開啟方法：

碰觸調整頁面之背光秒數調整鍵會開啟背光秒數調整頁面。

欲調整背光秒數時：

碰觸加鍵① / 減鍵②即可調整背光秒數(十進位)。可從背光秒數顯示Ⓐ辨識目前背光秒數。

背光秒數零秒 cd:00 到背光秒數六十秒 cd:60

調整完成時：

碰觸確定鍵③會返回調整頁面同時記錄已設定之背光秒數。

使用上注意：

(一) 在背光秒數調整頁面時，背光秒數顯示Ⓐ會持續閃爍。

(二) 碰觸返回鍵④可返回調整頁面。

著座距離調整頁面

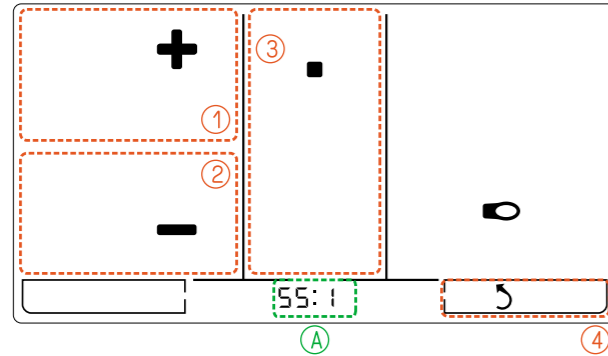

- ① 加鍵
- ② 減鍵
- ③ 確定鍵
- ④ 返回鍵
- Ⓐ 著座距離顯示(閃爍)

著座距離調整頁面開啟方法：

碰觸**調整頁面**之**著座距離調整鍵**會開啟**著座距離調整頁面**。

欲調整著座距離時：

碰觸**加鍵**①/**減鍵**②即可調整著座距離。可從**著座距離顯示**Ⓐ辨識目前著座距離。

距離長到短：55:5 到 55:1

調整完成時：



碰觸**確定鍵**③會返回**調整頁面**同時記錄已設定之著座距離。

使用上注意：

(一) 在**著座距離調整頁面**時，**著座距離顯示**Ⓐ會持續閃爍。

(二) 碰觸**返回鍵**④可返回**調整頁面**。

注意

- 1 沖洗水溫及便座溫度，因加熱至設定溫度需耗些時間。因此，請將溫度設定維持您喜好的設定，以免造成使用時無法提供最佳服務。
- 2 沒有坐在馬桶上或遮住遙控器接收孔時，按下洗淨鍵，不會執行動作。
- 3 關機狀態時，微電腦電路仍有少許消耗電力，故長期不使用本機時，請將電源插頭拔掉。
- 4 在洗淨中，部份水從本體下方排入馬桶，這是構造上需要，不是故障。
- 5 連續使用5分鐘以上，本機會自動切斷洗淨，若需再次洗淨，請再次選擇洗淨鍵。
- 6 洗淨離座後，本產品會自動清洗噴嘴約5秒，清潔後的水會流入馬桶內。
- 7 洗淨離座後，自動脫臭功能將於1分鐘後停止，欲強制執行脫臭功能，請碰觸脫臭鍵 ，執行脫臭功能3分鐘。
- 8 著座時，碰觸溫風鍵 ，可執行溫風功能5分鐘後自動停止。
- 9 如不再使用溫風時，可碰觸停止鍵 ，則溫風即停止，但出風口會繼續吹出涼風，5秒後，自動完全停止。
- 10 洩水閥蓋與濾網組可使用硬幣拆卸；切勿使用不當工具拆卸，以免造成洩水閥蓋與濾網組結構的破壞。
- 11 便蓋可依拆卸步驟完全取下，但便座因有電線與本體連結，故無法自行分離取下，不可強制拉扯，否則將會破壞電線而造成故障。
- 12 停電時，注意馬桶沖水按鈕是否歸定位，若必要時按壓一下使其歸位。
- 13 拔下電源或停電後，覆電時本機會記憶斷電前設定值(僅節電功能需重新設定)。
- 14 人體檢知會因布料色澤與材質影響感應距離；若感應不良時，請改用遙控器操作。
- 15 自動掀蓋、自動沖水與自動脫臭功能，會因感應面板髒汙或放置物品於便蓋上而產生誤動作。

1 馬桶座外觀之清潔，請以沾濕柔軟布配合中性清潔劑擦拭，切勿使用棕刷或菜瓜布硬質清潔用具或含有酸鹼值之清潔劑。



2 為維護噴嘴之伸縮正常，請定期刷洗噴嘴及噴桿。(噴嘴可輕輕用手拉出刷洗)

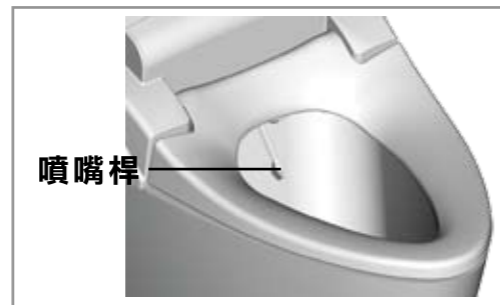

3 本體濾網清潔，請定期依圖示順序取出濾網清潔之。

1. 自來水管的止水栓請先關閉，以便止水。

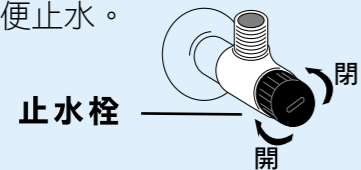

3. 用刷子輕輕刷洗濾網；清潔後，再依上述步驟反序回裝。

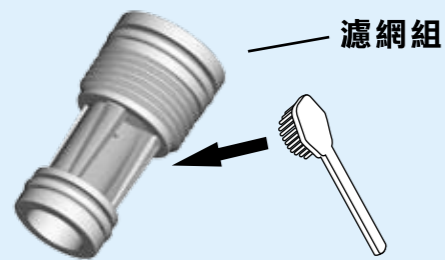

2. 請從本體左側用10元硬幣取出濾網組清潔。

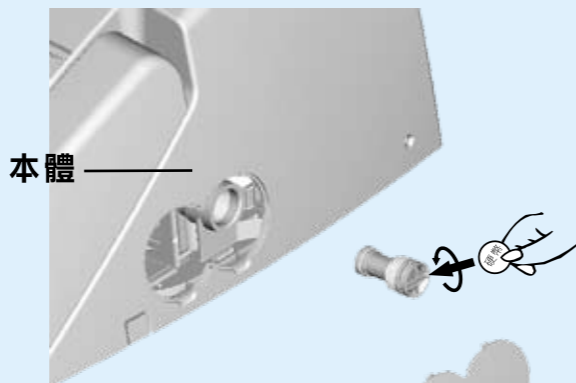

注意

● 本體濾網清潔後反序回裝，請確實將濾網組鎖入製品內並且鎖緊。

1. 脫臭劑之清潔

1 取出脫臭劑放置盒。

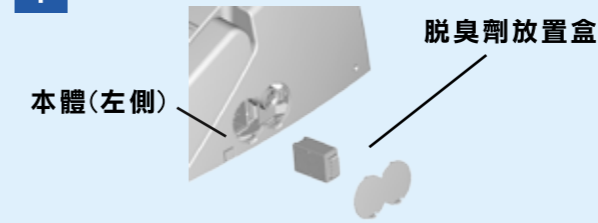

2 以吸塵器將吸附於脫臭劑上灰塵清除。

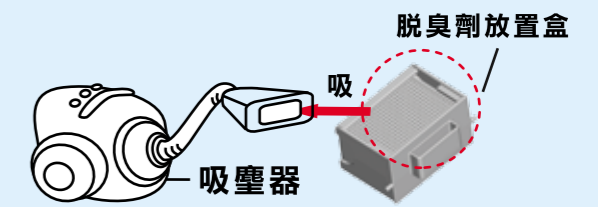

3 脫臭吸入口清潔。

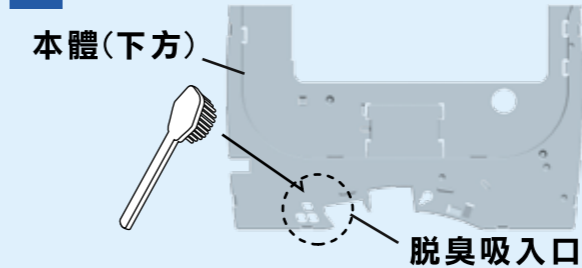

注意

- (1) 勿用水清洗，會降低脫臭效果。
- (2) 每月一回定期清潔保養，以保持脫臭效果。
- (3) 若脫臭劑使用過久或脫臭效果降低時，須加以清潔保養。
- (4) 脫臭劑受潮時，請取出至陽光下曬乾。



2. 便蓋拆卸及清潔保養

1 便蓋掀起後，將固定器向上推。

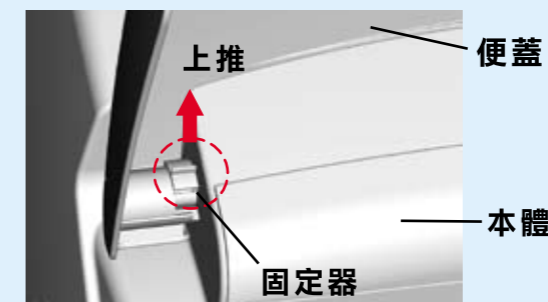

2 便蓋左側向上提起。

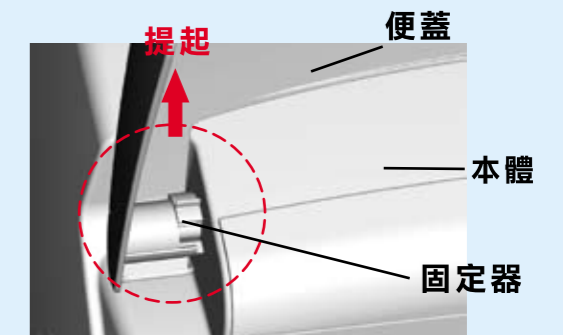

3 向右移動，可將便蓋取下清潔。

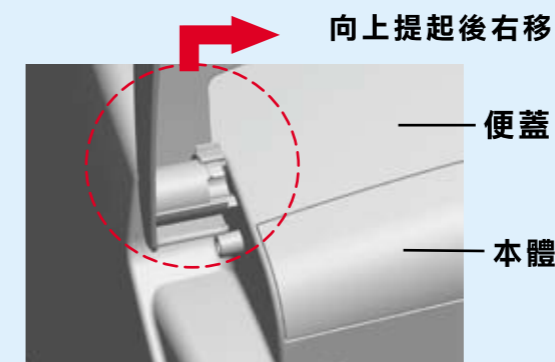

4 清潔完畢後，請依上述反序裝回。

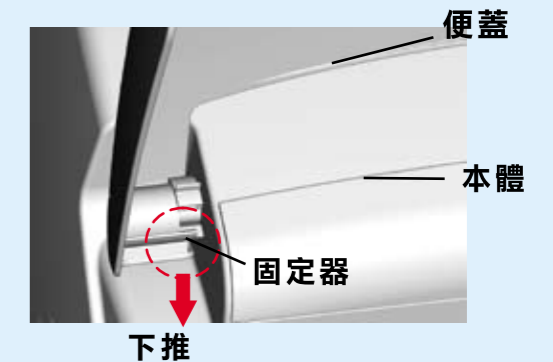

1. 本體拆卸及清潔保養

1 1. 先將電源線拔離插座。
2. 請關閉三角凡而水栓。



3 依箭頭方向將本體推入安裝板，聽到『卡』聲時，即可安裝定位，並插回電源。

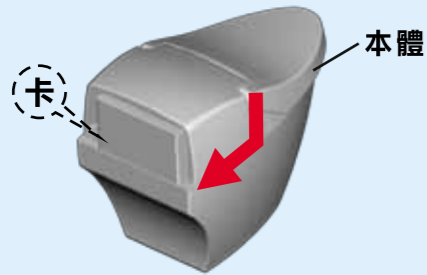

4 測試沖水按鈕是否可正常按沖水，若不行，則表示未安裝定位，需再重覆**1**~**3**的步驟

2 本體拆卸時，請按拆卸鈕，並同時將本體向前拉出約3公分，再向上提起即可將本體卸下。(卸下本體時請注意電源線及水路連接管拆除)

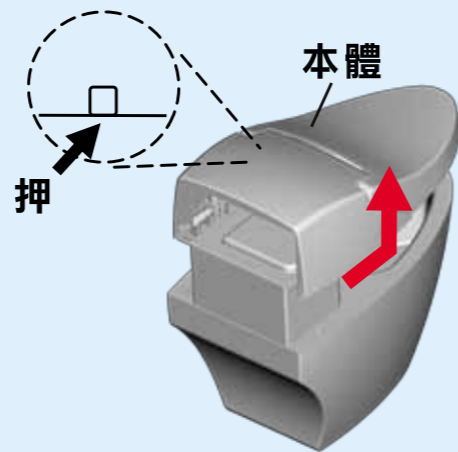

2. 便座拆卸及清潔保養

1 便座掀起後，將固定器向上推移。

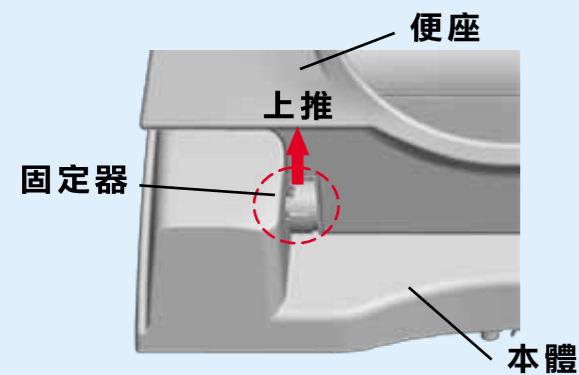

2 將便座左側提起向左移動。

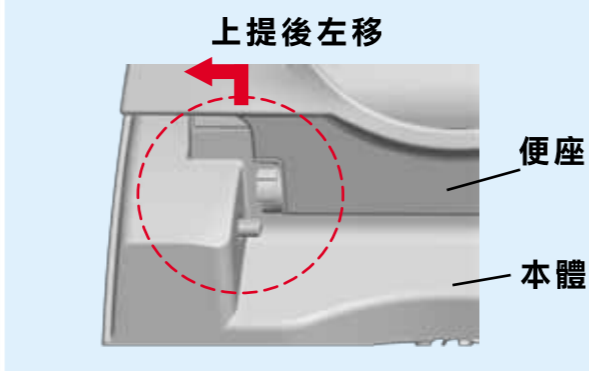

3 此時便座即可稍微離開本體，進行清潔擦拭。(注意不可強制將浪管拉出)

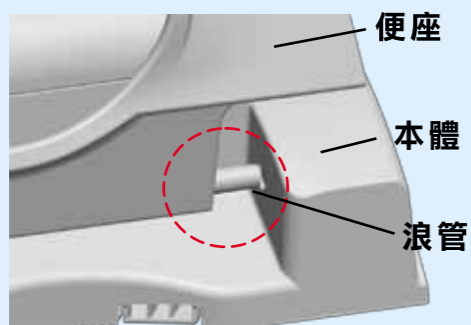

4 清潔完畢後，請依上述相反順序裝回。

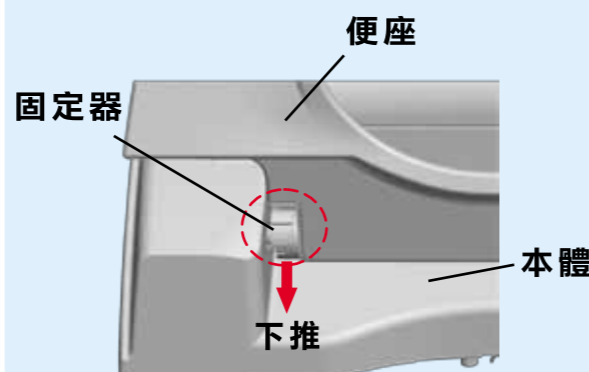

注意

故障現象	診斷順序	排除方法
1. 出水量低或供水中斷	本體左側濾網異物、雜質阻塞。	清潔本體左側濾網。
2. 噴嘴無法伸出	1. 噴嘴伸縮桿壁異物附著。 2. 濾網組異物阻塞。	1. 清洗噴嘴桿。 2. 清洗濾網組。
3. 噴嘴無法伸縮到定位	噴嘴伸縮桿壁異物附著。	清洗噴嘴桿。
4. 押洗淨鍵無法執行	未確實入座於洗淨適當位置。	請使用者入座時，勿遮蓋遙控器接收孔。
5. 洗淨途中自動切斷	1. 5分鐘洗淨以上。 2. 電源燈滅。	1. 再次設定洗淨。 2. 漏電檢知器斷電，拔開插頭，再次插電源插頭。
6. 暖座溫度太低	加溫時間太短。	請經常維持暖座設定狀態。
7. 溫水溫度太低	1. 加溫時間太短。 2. 連續沖洗時間太長。	1. 請經常維持溫水設定狀態。 2. 請在1分鐘內洗淨完成。
8. 遙控器操作失效	1. 遙控發射器受阻擋。 2. 電池電力不足。 (遙控器電池弱電力警示顯示) 3. 遙控器設置位置或取出操作位置不適當。	1. 遙控器不可被手或其他異物阻擋發射器。 2. 更換遙控器電池。 3. 更換或移動遙控器設置操作位置。
9. 溫風功能異常	1. 溫風溫度過低或太高。 2. 溫風運作時，突然中途停止。 3. 無法動作。	1. 請調整溫風鍵。 2. 5分鐘溫風停止，請再押溫風鍵。 3. 請使用者入座時，勿遮蓋遙控器接收孔。
10. 脫臭功能未達其效力	1. 脫臭劑灰塵附著。 2. 脫臭吸入口異物附著。	1. 清潔脫臭劑。 2. 清潔脫臭吸入口。
11. 自動掀蓋、自動沖水與自動脫臭功能異常	1. 便蓋上方放置物品。 2. 感應面板髒汙。	1. 勿放置物品於便蓋上方。 2. 清潔感應面板。
12. 其他(含上述現象無法依指示診斷排除時)	請電洽經銷商或服務人員。	專業人員及原廠零組件維修服務。

